

TESI, радиатор систем с пониженной температурой

ЗАЧЕМ КОНТУР ПОНИЖЕННОЙ ТЕМПЕРАТУРЫ

Привода в действие решения, принятые в протоколе Киото от 2005 г. - декрет 192 и последующее его дополнение декретом 311, - Италия (как и другие европейские страны) приняла обязательство значительно уменьшить выброс вредных веществ в атмосферу. Результатом этого решения стала реализация в Италии плана улучшения энергетических характеристик помещений (класс А, класс В...), в котором наибольшее внимание уделяется теплогенераторам **ПОНИЖЕННОЙ ТЕМПЕРАТУРЫ**. Отопительная система с контуром **пониженной температуры**, в сочетании с нашими обогревающими устройствами, - это точка равновесия в необходимости отопить помещение и сэкономить энергию. Кроме того, таким образом, не выделяется газ в окружающую среду и не способствует парниковому эффекту. Характеристики продукции IRSAP, эффективно работающей в системах с пониженной температурой, гарантируют высокую теплоотдачу даже при использовании небольших батарей; это позволяет установку радиаторов как в системы с конденсационными генераторами, так и с теплонасосами. **Идеальная Δt , рекомендуемая Irsap для проектировки систем ПОНИЖЕННОЙ ТЕМПЕРАТУРЫ, равна 30°C.**



ТЕМПЕРАТУРА - КОГДА ЭТО НУЖНО

Низкая тепловая инерция и способность мощного теплообмена за счет излучения делают из радиаторов IRSAP устройство отопительной системы, скоро достигающее оптимальной рабочей температуры, гарантируя значительную свободу в регулировке идеального климата. Радиаторы TESI - наилучшее решение, сочетающее в себе **ЭНЕРГЕТИЧЕСКУЮ ЭФФЕКТИВНОСТЬ** и **СНИЖЕНИЕ ЗАТРАТ**.



РАДИАТОР, РАБОТАЮЩИЙ НА ПОНИЖЕННЫХ ТЕМПЕРАТУРАХ



Радиатор TESI продуман для функционирования при температуре воды подачи ниже 55°C (**проектировка при Δt 30°C или 20°C**). Такой результат получен благодаря большой рабочей поверхности и ее формы, способной гарантировать высокую теплоотдачу.

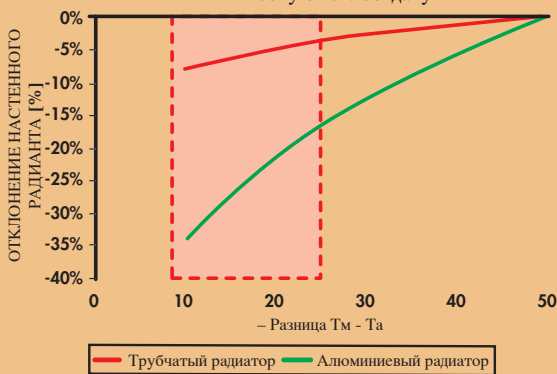

T_m = Средняя температура; T_a = Температура в помещении

Вышеприведенный график демонстрирует, как трубчатый стальной радиатор TESI не на много отличается от теплоотдачи отопительной панели (идеальной с т. зрения излучаемого тепла). Чем меньше температура на входе, тем больше разница эксплуатационного качества стали и алюминия. TESI действительно является наиболее подходящим радиатором для контура **ПОНИЖЕННОЙ ТЕМПЕРАТУРЫ**.

ПОНИЖЕННАЯ ТЕМПЕРАТУРА - ИДЕАЛЬНЫЙ КОМФОРТ

Вертикальный температурный градиент, а точнее, температурная стратификация внутри помещения, оказывается ниже на 50% (Рис. 1 и Рис. 2), снижая температуру воды подачи радиатора до 45°C. Такой тип системы отопления снижает затраты и, особенно, повышает комфорт.

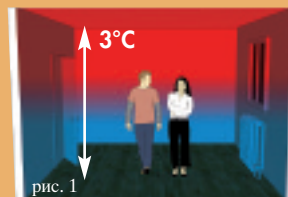

Комната с системой отопления высокой температуры: повышенный уровень стратификации.

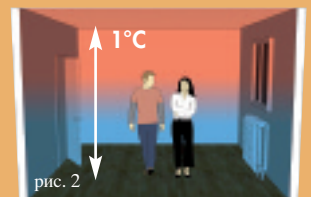

Комната с системой отопления на пониженной температуре: незначительная стратификация, улучшенный комфорт.

Справа на фото А и В показано, каким образом температура распространяется по одному и тому же помещению в первом случае (Фото А) с радиатором, установленном на контур высокой температуры, во втором (Фото В) - на контур пониженной температуры. На фотографии В температура равномерна. Это происходит по причине большего теплообмена за счет излучения (радиатор - комната). Чем меньше температура на входе в радиатор, тем большее количество тепла излучается.

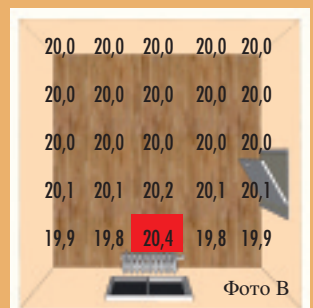
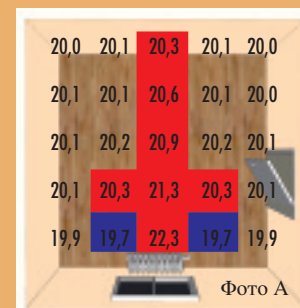

Кронштейн Tesi Универсал

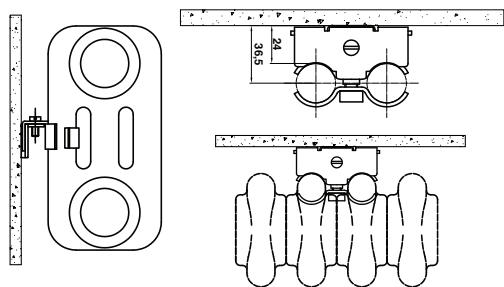

Данный кронштейн позволяет прикреплять к стене любую модель TESI от 2 до 6 секций.

Система крепления многоколонного радиатора отличается от всех остальных по следующим причинам:

- скорость установки;
- наименьший эстетический эффект;
- универсальность (подходит для всех моделей Tesi);
- запатентована система противоподъема после установки;
- высокая грузоподъемность (замерено - 160 kg на пару креплений).

Кронштейн Tesi Стандарт

*Грузоподъемность в кг одного кронштейна с длиной выступа 3 мм

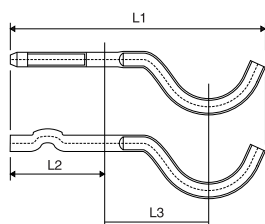

| | Длина общая L1 | Глубина в стене L2 | Расстояние ось-стена L3 | Диаметр выступа C | Длина выступа LC | Грузопод-сть* кг |
|------------------|----------------|--------------------|-------------------------|-------------------|------------------|------------------|
| КРЕПЛЕНИЕ TESI 2 | 173 | 70 | 66 | 12 | 78 | 75 |
| КРЕПЛЕНИЕ TESI 3 | 192 | 70 | 85 | 12 | 78 | 52 |
| КРЕПЛЕНИЕ TESI 4 | 211 | 90 | 84 | 16 | 95 | 160 |
| КРЕПЛЕНИЕ TESI 5 | 230 | 90 | 103 | 16 | 95 | 100 |
| КРЕПЛЕНИЕ TESI 6 | 249 | 90 | 122 | 16 | 95 | 64 |

Грузоподъемность пары кронштейнов для TESI: макс. кол-во секций каждой батареи, закрепленное на 2 кронштейна любого размера батареи. Значения приведены на примере сплошной стены.

| MOD. | 200 | 300 | 400 | 500 | 565 | 600 | 665 | 685 | 750 | 765 | 865 | 885 | 900 | 1000 | 1500 | 1800 | 2000 | 2200 | 2500 |
|-------|-----|-----|-----|-----|-----|-----|-----|-----|-----|-----|-----|-----|-----|------|------|------|------|------|------|
| TESI2 | 30 | 35 | 40 | 50 | 50 | 50 | 50 | 50 | 50 | 50 | 50 | 50 | 50 | 50 | 43 | 36 | 32 | 30 | 26 |
| TESI3 | 30 | 35 | 40 | 50 | 49 | 46 | 42 | 41 | 38 | 37 | 33 | 33 | 32 | 29 | 20 | 17 | 15 | 14 | 12 |
| TESI4 | 25 | 30 | 40 | 50 | 50 | 50 | 50 | 50 | 50 | 50 | 50 | 50 | 50 | 50 | 46 | 38 | 35 | 32 | 28 |
| TESI5 | 20 | 20 | 30 | 40 | 45 | 50 | 47 | 47 | 43 | 43 | 37 | 37 | 37 | 33 | 23 | 19 | 17 | 16 | 14 |
| TESI6 | 20 | 20 | 30 | 30 | 30 | 28 | 26 | 25 | 23 | 23 | 20 | 20 | 20 | 18 | 12 | 10 | 9 | 8 | 7 |

Соединение патрубками батарей



Максимальное количество секций, поставляемых сваренными в батареи, следующее:

| MOD. | 200 | 300 | 400 | 500 | 565 | 600 | 665 | 685 | 750 | 765 | 865 | 885 | 900 | 1000 | 1500 | 1800 | 2000 | 2200 | 2500 |
|--------|-----|-----|-----|-----|-----|-----|-----|-----|-----|-----|-----|-----|-----|------|------|------|------|------|------|
| TESI 2 | 40 | 40 | 40 | 40 | 40 | 40 | 40 | 40 | 40 | 40 | 40 | 40 | 40 | 40 | 26 | 22 | 22 | 18 | 18 |
| TESI 3 | 40 | 40 | 40 | 40 | 40 | 40 | 40 | 40 | 40 | 40 | 40 | 40 | 40 | 40 | 22 | 20 | 20 | 15 | 15 |
| TESI 4 | 40 | 40 | 40 | 40 | 40 | 40 | 40 | 40 | 35 | 35 | 30 | 30 | 30 | 30 | 18 | 15 | 15 | 12 | 12 |
| TESI 5 | 40 | 40 | 40 | 40 | 40 | 40 | 40 | 40 | 30 | 30 | 30 | 30 | 30 | 30 | 15 | 15 | 15 | 12 | 12 |
| TESI 6 | 40 | 40 | 40 | 40 | 35 | 35 | 30 | 25 | 25 | 25 | 25 | 25 | 25 | 25 | 15 | 15 | 15 | 12 | 12 |

при необходимости создания батарей более крупных размеров, следует прибегать к соединению патрубками, упаковка и транспортировка будут отдельно обсуждены во время заказа.

НАДБАВКА ПРИ СОЕДИНЕНИИ TESI ПАТРУБКАМИ, ВКЛЮЧЕНЫ 2 ПАТРУБКА И 2 ПРОКЛАДКИ € 23,80

Радиусное и угловое исполнение Tesi

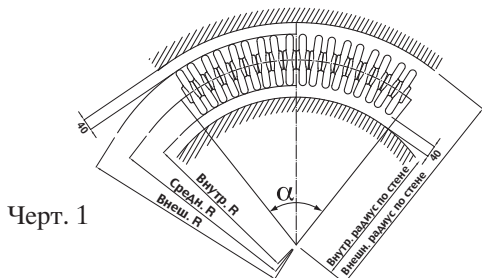

Черт. 1

Как это изображено на чертеже 1, заказ на радиусное исполнение должен включать следующие указания:

- один из следующих радиусов: внутренний / внешний / средний / по стене.
- количество секций.

Производство радиусного исполнения ограничено следующим образом:

- для Tesi 4/5/6 средний радиус не должен быть менее 1,3 м
- для Tesi 2/3 средний радиус не должен быть менее 1 м
- для Tesi 2/3/4/5/6 угол "α" максимум может достигать 180°

Надбавка на радиусное исполнение радиатора Tesi за одну секцию € 14,80

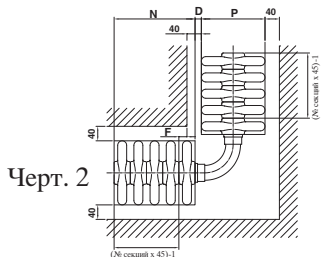

Черт. 2

| Tesi | N | D | P | F |
|--------|---------------------|------|-----|------|
| 2 col. | № секций x 45 | 13 | 65 | 18,5 |
| 3 col. | (№ секций x 45)-5 | -5 | 101 | 0 |
| 4 col. | № секций x 45 | 36,5 | 139 | 41,5 |
| 5 col. | № секций x 45 | 17,5 | 177 | 22,5 |
| 6 col. | (№ секций x 45)-1,5 | -1,5 | 215 | 3,5 |

Угловые радиаторы Tesi 2/3/4/5/6 могут быть выполнены только под углом 90°, габариты и размеры приведены на Чертеже 2.

Стоимость упаковки и транспортировки должны быть оговорены, поскольку зависят от физических размеров радиатора.

Надбавка на батарею, исполненную под углом 90° € 117,30

TESI с вварными муфтами 1/2"

Tesi с заглушками и соединительными муфтами

Tesi с вварными муфтами 1/2" является оптимальным решением соединений к системе отопления снизу и в случаях, когда есть желание избежать клапанов сбоку радиатора, максимально используя установочное пространство. На сегодняшний день предлагаются следующие конфигурации муфт 1/2":

- 1) Подсоединение в центре батареи на расстоянии через 50 мм (см. рис. 4) является универсальным. На сегодняшний день Irsar предлагает широкую гамму продукции с таким типом соединения - стр. 90.
- 2) Подсоединение на внешних краях батареи шагом через 50 мм (см. рис. 3) может стать альтернативой предыдущему решению, необходимо всегда придерживаться типа системы с шагом в 50 мм.
- 3) Подсоединение к желаемой части оси (см. рис. 1, 2) является идеальным решением при желании заменить уже существующий радиатор или при расстоянии между вводом и выводом воды нестандартного типа.
- 4) Подсоединение одной соединительной муфтой (см. рис. 5/a и 5/b) требуется для малоиспользуемых однотрубных систем отопления.

- НАДБАВКА НА РАДИАТОР TESI С ДВУМЯ ВВАРНЫМИ МУФТАМИ 1/2" (С ВНУТРЕННИМ ЗОНДОМ): Рис. 1 € 94,50
- НАДБАВКА НА РАДИАТОР TESI С ДВУМЯ ВВАРНЫМИ МУФТАМИ 1/2" (БЕЗ ДИАФРАГМЫ): Рис. 2 € 69,70
- НАДБАВКА НА РАДИАТОР TESI С ДВУМЯ ВВАРНЫМИ МУФТАМИ НА ВНЕШНИХ КРАЯХ БАТАРЕИ С МЕЖСЕВЫМ РАССТОЯНИЕМ 50 ММ И ВВАРЕННОЙ ДИАФРАГМОЙ: Рис. 3 € 94,50
- НАДБАВКА НА РАДИАТОР TESI С ДВУМЯ МУФТАМИ 1/2", ВВАРЕННЫМИ В СЕРЕДИНЕ БАТАРЕИ С МЕЖСЕВЫМ РАССТОЯНИЕМ 50 ММ (требуется указание стороны подачи воды): Рис. 4 € 94,50
- НАДБАВКА НА РАДИАТОР TESI С ОДНОЙ ВВАРНОЙ МУФТОЙ 1/2": Рис. 5/a и 5/b € 42,00
- ГЕРМЕТИЧНОЕ ВВАРИВАНИЕ ДИАФРАГМЫ МЕЖДУ 1° И 2° СЕКЦИЕЙ € 24,80



рис. 1

L = 45 x (кол-во секций между двумя муфтами (секции с вварными муфтами) - 1)

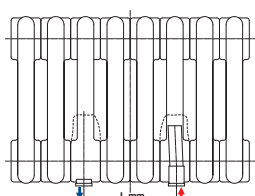

рис. 2

L = 45 x (кол-во секций в батарее - 1)



рис. 3

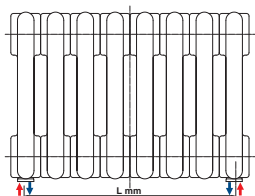

рис. 4

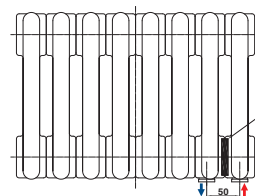

рис. 5/a
(для Tesi 3/4/5/6)

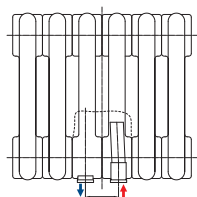

рис. 5/b
(для Tesi 2)

Tesi с муфтами (также через 50 мм) и заглушками

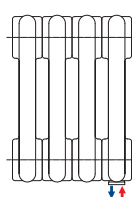

T16: €94,20

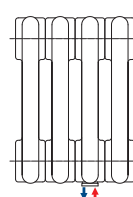
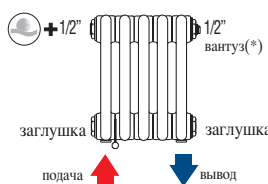
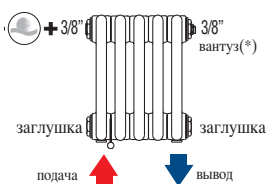

T17: €94,20

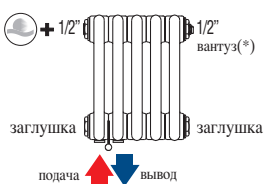

T18: €94,20

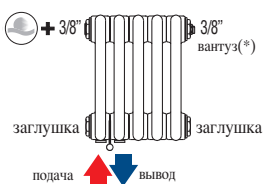

T19: €94,20

ВНИМАНИЕ:
данные конфигурации (T18 и T19) не приспособлены к использованию встроенного клапана (с интегрированным клапаном см. конфигурации T25 и T26).

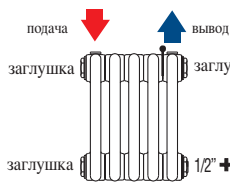

T20: €108,90

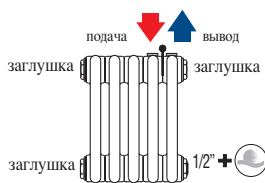

T21: €108,90

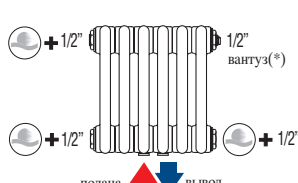

T50: €87,50

СОЕДИНЕНИЕ С ОДНОТРУБНОЙ СИСТЕМОЙ С ВВАРНОЙ ВЕРТИКАЛЬНОЙ МУФТОЙ

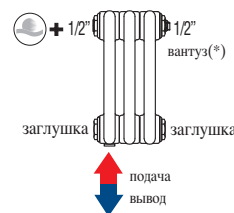

T24: €56,10
за искл. Tesi 2:
для Tesi 4 и 6 требуется подвижный зонд

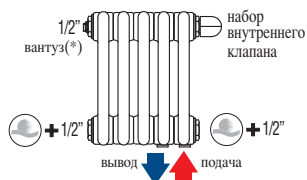

T25: €122,50

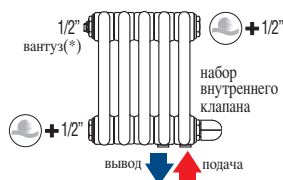

T26: €122,50

(*) не входит в упаковку

Tesi с внутренним клапаном

Конфигурации T25 и T26 включают:
1 воздухоотводчик 1/2" хромированный подвижный;
2 заглушки 1/2" хромированные и убирающиеся.

TESI конфигурации / гидравл. соединения

В стоимость батарей не входит цена вантуза и кронштейнов для крепления на стену.

Для не установленных заглушек и переходников, заказанных отдельно, см. стр. 78 и 79: Калпаны и Продукция.

Подвижная диафрагма
 Вварная диафрагма
 Поддача воды
 Вывод воды
 Заглушка 1/2" или 3/8"
 Вваренная муфта 1/2"
 Вантуз 1/2" - 3/8" *не входит в упаковку (*)*

ПЕРЕЧЕНЬ

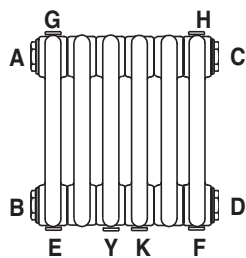

- A = заглушка слева сверху
- B = заглушка слева снизу
- C = заглушка справа сверху
- D = заглушка справа снизу
- E = соединит. муфта 1/2" слева снизу
- F = соединит. муфта 1/2" справа сверху
- G = соединит. муфта 1/2" слева сверху
- H = соединит. муфта 1/2" справа сверху
- Y = соединит. муфта 1/2" шаг 50 мм снизу
- K = соединит. муфта 1/2" шаг 50 мм снизу



TESI

БОКОВОЕ СОЕДИНЕНИЕ

T02: [без доплаты]
 T05: [без доплаты]
 T06: [без доплаты]
 T07: [без доплаты]

СОЕДИНЕНИЕ СНИЗУ

T02: [без доплаты]
 T05: [без доплаты]
 T06: [без доплаты]
 T07: [без доплаты]

• Только для батарей ниже 1000 мм и более 15 секций.

СОЕДИНЕНИЯ С РАЗНЫХ СТОРОН

T02: [без доплаты]
 T05: [без доплаты]
 T06: [без доплаты]
 T07: [без доплаты]

СОЕДИНЕНИЕ СНИЗУ СО СТАНДАРТНОЙ ДИАФРАГМОЙ

T08: €10,60
 T09: €10,60
 T10: €10,60
 T11: €10,60

СОЕДИНЕНИЕ СВЕРХУ С ВВАРЕННОЙ ДИАФРАГМОЙ

T12: €39,30
 T13: €39,30
 T14: €49,40
 T15: €49,40

ГОРИЗОНТ. СОЕДИНЕНИЕ С ОДНОТРУБНОЙ СИСТЕМОЙ

T22: €14,40
 T23: €14,40

СОЕДИНЕНИЯ ПО ЗАПРОСУ КЛИЕНТА

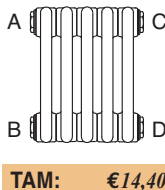

Возможны и другие конфигурации с диаметром переходников: 1"; 3/4"; 1/2"; 3/8"; 1/4"; 1/8"; глухой

НЕОБХОДИМО ВСЕГДА
УКАЗЫВАТЬ МЕСТО
ПЕРЕХОДНИКОВ

Четыре предложенных конфигурации не подразумевают никакой доплаты (T02, T05, T06, T07) и позволяют осуществить простые и наиболее распространенные гидравл. соединения.

Заглушки с шестигранной вдавленной головкой 1/2" и 3/8", (ключ 8 мм) в комплекте с пластиковым покрытием, скрывающим их, продуманы для эстетического маскирования неиспользуемых переходников.

Для TESI, окрашенных в Стандартный Белый цвет код 01, покрытие - белое, для всех остальных цветовых решений покрытие хромировано.

Конфигурации с дополнительной доплатой представляют собой не менее простые и быстрые типы установки, но подходят для режиспользуемых, оригинальных систем отопления.

TESI2



EN 442 CE 05 EN442-1



130/047

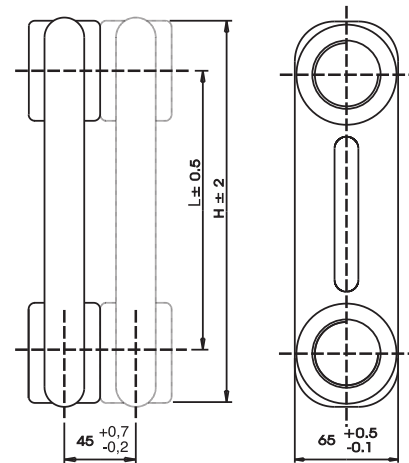

ТЕХНИЧЕСКИЕ ХАРАКТЕРИСТИКИ: толщина 65 мм; трубы из стального листа диаметром 25 мм с коллекторами их штампованной стали; длина секций 45мм (шаг секции); резьба на верхних и нижних краях коллектора 1 1/4 G справа и слева; макс. рабочее давление 10 Бар; макс. рабочая температура 95°C.

(*) ЭФФЕКТИВНОСТЬ РАДИАТОРОВ TESI, ПРОИЗВОДСТВА IRSAP, ПРИ ПРОЕКТИРОВКЕ СИСТЕМ Пониж. температуры позволяет задавать значение Δt при 30°C.

На фото: радиатор Tesi 2. Две колонны, высота мм 2000, 8 секций, цвет Стандартный Белый (код 01).

| MOD. | Код | Толщина Р мм | Высота Н мм | Межось L мм | Масса кг | Объем л | Тепловая Мощность | | | | | Показат. № | Цена Евро |
|------|---------------|-----------------|----------------|----------------|-------------|------------|-----------------------|-----------------------|-----------------------|---------------------------|-----------------------|---------------|--------------|
| | | | | | | | Δt 60°C Вт | Δt 50°C Вт | Δt 40°C Вт | Δt 30°C Вт (*) | Δt 20°C Вт | | |
| 200 | RT20200 уу 01 | 65 | 200 | 133 | 0,35 | 0,30 | 18,7 | 14,9 | 11,3 | 7,9 | 4,7 | 1,252 | 12,10 |
| 300 | RT20300 уу 01 | 65 | 302 | 235 | 0,49 | 0,38 | 29,4 | 23,4 | 17,8 | 12,5 | 7,5 | 1,239 | 12,80 |
| 350 | RT20350 уу 01 | 65 | 352 | 285 | 0,56 | 0,42 | 33,6 | 26,8 | 20,3 | 14,2 | 8,6 | 1,243 | 13,10 |
| 365 | RT20365 уу 01 | 65 | 367 | 300 | 0,57 | 0,44 | 34,9 | 27,8 | 21,1 | 14,7 | 8,9 | 1,244 | 13,20 |
| 400 | RT20400 уу 01 | 65 | 402 | 335 | 0,63 | 0,46 | 37,8 | 30,1 | 22,8 | 15,9 | 9,6 | 1,247 | 13,30 |
| 450 | RT20450 уу 01 | 65 | 452 | 385 | 0,70 | 0,50 | 41,9 | 33,4 | 25,3 | 17,6 | 10,6 | 1,251 | 13,70 |
| 500 | RT20500 уу 01 | 65 | 502 | 435 | 0,78 | 0,54 | 46,1 | 36,7 | 27,7 | 19,3 | 11,6 | 1,259 | 14,10 |
| 550 | RT20550 уу 01 | 65 | 552 | 485 | 0,85 | 0,58 | 50,2 | 39,9 | 30,2 | 21,0 | 12,6 | 1,255 | 14,40 |
| 600 | RT20600 уу 01 | 65 | 602 | 535 | 0,92 | 0,62 | 54,3 | 43,2 | 32,6 | 22,6 | 13,6 | 1,263 | 14,60 |
| 650 | RT20650 уу 01 | 65 | 652 | 585 | 0,99 | 0,66 | 58,5 | 46,4 | 35,0 | 24,3 | 14,5 | 1,266 | 14,90 |
| 750 | RT20750 уу 01 | 65 | 752 | 685 | 1,13 | 0,74 | 66,7 | 52,9 | 39,8 | 27,6 | 16,4 | 1,274 | 15,50 |
| 900 | RT20900 уу 01 | 65 | 902 | 835 | 1,34 | 0,86 | 79,2 | 62,7 | 47,0 | 32,5 | 19,3 | 1,286 | 16,60 |
| 1000 | RT21000 уу 01 | 65 | 1002 | 935 | 1,48 | 0,94 | 87,6 | 69,2 | 51,9 | 35,7 | 21,1 | 1,294 | 17,10 |
| 1500 | RT21500 уу 01 | 65 | 1502 | 1435 | 2,18 | 1,34 | 131,3 | 103,0 | 76,5 | 52,2 | 30,4 | 1,332 | 24,20 |
| 1800 | RT21800 уу 01 | 65 | 1802 | 1735 | 2,61 | 1,59 | 158,4 | 124,3 | 92,4 | 63,0 | 36,8 | 1,329 | 29,50 |
| 2000 | RT22000 уу 01 | 65 | 2002 | 1935 | 2,89 | 1,75 | 176,8 | 139,0 | 103,6 | 70,9 | 41,5 | 1,319 | 33,20 |
| 2200 | RT22200 уу 01 | 65 | 2202 | 2135 | 3,17 | 1,91 | 195,7 | 154,2 | 115,1 | 79,0 | 46,5 | 1,308 | 36,40 |
| 2500 | RT22500 уу 01 | 65 | 2502 | 2435 | 3,59 | 2,15 | 225,0 | 177,8 | 133,2 | 91,9 | 54,4 | 1,293 | 41,60 |

01 = код стандартно белого цвета - другие цвета кодифицированы на обороте обложки.

В случае Δt , отличающейся от 60°C, пересчитывать по формуле $Q=Q_n (\Delta t / 60)^n$

уу = кол-во секций

Информация о длине батарей в таблице на следующей странице.

Аксессуары для Tesi 2



“Клешни” для настенного крепления Tesi



Стандартные КРЕПЛЕНИЕ для Tesi



Универсальные полочки для Tesi



Набор клапанов



Набор переходников и заглушек для Tesi

Модель

| Длина уу (секции) | Модель | | | | | | | | | | | | | | | | | |
|----------------------|--------|--------|--------|--------|--------|----------|--------|--------|--------|--------|--------|--------|--------|--------|--------|--------|--------|--------|
| | 200 | 300 | 350 | 365 | 400 | 450 | 500 | 550 | 600 | 650 | 750 | 900 | 1000 | 1500 | 1800 | 2000 | 2200 | 2500 |
| 90 | 24,20 | 25,60 | 26,20 | 26,40 | 26,60 | 27,40 | 28,20 | 28,80 | 29,20 | 29,80 | 31,00 | 33,20 | 34,20 | 48,40 | 59,00 | 66,40 | 72,80 | 83,20 |
| уу=02 | 37 | 59 | 67 | 70 | 76 | 84 | 92 | 100 | 109 | 117 | 133 | 158 | 175 | 263 | 317 | 354 | 391 | 450 |
| 135 | 36,30 | 38,40 | 39,30 | 39,60 | 39,90 | 41,10 | 42,30 | 43,20 | 43,80 | 44,70 | 46,50 | 49,80 | 51,30 | 72,60 | 88,50 | 99,60 | 109,20 | 124,80 |
| уу=03 | 56 | 88 | 101 | 105 | 113 | 126 | 138 | 151 | 163 | 175 | 200 | 238 | 263 | 394 | 475 | 530 | 587 | 675 |
| 180 | 48,40 | 51,20 | 52,40 | 52,80 | 53,20 | 54,80 | 56,40 | 57,60 | 58,40 | 59,60 | 62,00 | 66,40 | 68,40 | 96,80 | 118,00 | 132,80 | 145,60 | 166,40 |
| уу=04 | 75 | 118 | 134 | 140 | 151 | 168 | 184 | 201 | 217 | 234 | 267 | 317 | 351 | 525 | 634 | 707 | 783 | 900 |
| 225 | 60,50 | 64,00 | 65,50 | 66,00 | 66,50 | 68,50 | 70,50 | 72,00 | 73,00 | 74,50 | 77,50 | 83,00 | 85,50 | 121,00 | 147,50 | 166,00 | 182,00 | 208,00 |
| уу=05 | 94 | 147 | 168 | 174 | 189 | 210 | 231 | 251 | 272 | 292 | 334 | 396 | 438 | 657 | 792 | 884 | 978 | 1125 |
| 270 | 72,60 | 76,80 | 78,60 | 79,20 | 79,80 | 82,20 | 84,60 | 86,40 | 87,60 | 89,40 | 93,00 | 99,60 | 102,60 | 145,20 | 177,00 | 199,20 | 218,40 | 249,60 |
| уу=06 | 112 | 176 | 202 | 209 | 227 | 252 | 277 | 301 | 326 | 351 | 400 | 475 | 526 | 788 | 950 | 1061 | 1174 | 1350 |
| 315 | 84,70 | 89,60 | 91,70 | 92,40 | 93,10 | 95,90 | 98,70 | 100,80 | 102,20 | 104,30 | 108,50 | 116,20 | 119,70 | 169,40 | 206,50 | 232,40 | 254,80 | 291,20 |
| уу=07 | 131 | 206 | 235 | 244 | 264 | 293 | 323 | 351 | 380 | 409 | 467 | 555 | 613 | 919 | 1109 | 1238 | 1370 | 1575 |
| 360 | 96,80 | 102,40 | 104,80 | 105,60 | 106,40 | 109,60 | 112,80 | 115,20 | 116,80 | 119,20 | 124,00 | 132,80 | 136,80 | 193,60 | 236,00 | 265,60 | 291,20 | 332,80 |
| уу=08 | 150 | 235 | 269 | 279 | 302 | 335 | 369 | 401 | 435 | 468 | 534 | 634 | 701 | 1051 | 1267 | 1414 | 1565 | 1800 |
| 405 | 108,90 | 115,20 | 117,90 | 118,80 | 119,70 | 123,30 | 126,90 | 129,60 | 131,40 | 134,10 | 139,50 | 149,40 | 153,90 | 217,80 | 265,50 | 298,80 | 327,60 | 374,40 |
| уу=09 | 169 | 264 | 302 | 314 | 340 | 377 | 415 | 452 | 489 | 526 | 600 | 713 | 789 | 1182 | 1425 | 1591 | 1761 | 2025 |
| 450 | 121,00 | 128,00 | 131,00 | 132,00 | 133,00 | 137,00 | 141,00 | 144,00 | 146,00 | 149,00 | 155,00 | 166,00 | 171,00 | 242,00 | 295,00 | 332,00 | 364,00 | 416,00 |
| уу=10 | 187 | 294 | 336 | 349 | 378 | 419 | 461 | 502 | 543 | 585 | 667 | 792 | 876 | 1313 | 1584 | 1768 | 1957 | 2250 |
| 495 | 133,10 | 140,80 | 144,10 | 145,20 | 146,30 | 150,70 | 155,10 | 158,40 | 160,60 | 163,90 | 170,50 | 182,60 | 188,10 | 266,20 | 324,50 | 365,20 | 400,40 | 457,60 |
| уу=11 | 206 | 323 | 370 | 384 | 416 | 461 | 507 | 552 | 598 | 643 | 734 | 871 | 964 | 1444 | 1742 | 1945 | 2153 | 2476 |
| 540 | 145,20 | 153,60 | 157,20 | 158,40 | 159,60 | 164,40 | 169,20 | 172,80 | 175,20 | 178,80 | 186,00 | 199,20 | 205,20 | 290,40 | 354,00 | 398,40 | 436,80 | 499,20 |
| уу=12 | 225 | 353 | 403 | 419 | 453 | 503 | 553 | 602 | 652 | 701 | 801 | 951 | 1052 | 1576 | 1901 | 2121 | 2348 | 2701 |
| 585 | 157,30 | 166,40 | 170,30 | 171,60 | 172,90 | 178,10 | 183,30 | 187,20 | 189,80 | 193,70 | 201,50 | 215,80 | 222,30 | 314,60 | 383,50 | 431,60 | 473,20 | 540,80 |
| уу=13 | 244 | 382 | 437 | 453 | 491 | 545 | 599 | 652 | 706 | 760 | 867 | 1030 | 1139 | 1707 | 2059 | 2298 | 2544 | 2926 |
| 630 | 169,40 | 179,20 | 183,40 | 184,80 | 186,20 | 191,80 | 197,40 | 201,60 | 204,40 | 208,60 | 217,00 | 232,40 | 239,40 | 338,80 | 413,00 | 464,80 | 509,60 | 582,40 |
| уу=14 | 262 | 411 | 470 | 488 | 529 | 587 | 645 | 702 | 760 | 818 | 934 | 1109 | 1227 | 1838 | 2217 | 2475 | 2740 | 3151 |
| 675 | 181,50 | 192,00 | 196,50 | 198,00 | 199,50 | 205,50 | 211,50 | 216,00 | 219,00 | 223,50 | 232,50 | 249,00 | 256,50 | 363,00 | 442,50 | 498,00 | 546,00 | 624,00 |
| уу=15 | 281 | 441 | 504 | 523 | 567 | 629 | 692 | 753 | 815 | 877 | 1001 | 1188 | 1315 | 1970 | 2376 | 2652 | 2935 | 3376 |
| 720 | 193,60 | 204,80 | 209,60 | 211,20 | 212,80 | 219,20 | 225,60 | 230,40 | 233,60 | 238,40 | 248,00 | 265,60 | 273,60 | 387,20 | 472,00 | 531,20 | 582,40 | 665,60 |
| уу=16 | 300 | 470 | 538 | 558 | 604 | 671 | 738 | 803 | 869 | 935 | 1067 | 1268 | 1402 | 2101 | 2534 | 2829 | 3131 | 3601 |
| 765 | 205,70 | 217,60 | 222,70 | 224,40 | 226,10 | 232,90 | 239,70 | 244,80 | 248,20 | 253,30 | 263,50 | 282,20 | 290,70 | 411,40 | 501,50 | 564,40 | 618,80 | 707,20 |
| уу=17 | 318 | 499 | 571 | 593 | 642 | 713 | 784 | 853 | 923 | 994 | 1134 | 1347 | 1490 | 2232 | 2692 | 3005 | 3327 | 3826 |
| 810 | 217,80 | 230,40 | 235,80 | 237,60 | 239,40 | 246,60 | 253,80 | 259,20 | 262,80 | 268,20 | 279,00 | 298,80 | 307,80 | 435,60 | 531,00 | 597,60 | 655,20 | 748,80 |
| уу=18 | 337 | 529 | 605 | 628 | 680 | 755 | 830 | 903 | 978 | 1052 | 1201 | 1426 | 1577 | 2364 | 2851 | 3182 | 3522 | 4051 |
| 855 | 229,90 | 243,20 | 248,90 | 250,80 | 252,70 | 260,30 | 267,90 | 273,60 | 277,40 | 283,10 | 294,50 | 315,40 | 324,90 | 459,80 | 560,50 | 630,80 | | |
| уу=19 | 356 | 558 | 638 | 663 | 718 | 797 | 876 | 953 | 1032 | 1111 | 1268 | 1505 | 1665 | 2495 | 3009 | 3359 | | |
| 900 | 242,00 | 256,00 | 262,00 | 264,00 | 266,00 | 274,00 | 282,00 | 288,00 | 292,00 | 298,00 | 310,00 | 332,00 | 342,00 | 484,00 | 590,00 | 664,00 | | |
| уу=20 | 375 | 588 | 672 | 698 | 756 | 839 | 922 | 1003 | 1086 | 1169 | 1334 | 1584 | 1753 | 2626 | 3168 | 3536 | | |
| 945 | 254,10 | 268,80 | 275,10 | 277,20 | 279,30 | 287,70 | 296,10 | 302,40 | 306,60 | 312,90 | 325,50 | 348,60 | 359,10 | 508,20 | 619,50 | 697,20 | | |
| уу=21 | 393 | 617 | 706 | 732 | 793 | 880 | 968 | 1054 | 1141 | 1227 | 1401 | 1664 | 1840 | 2758 | 3326 | 3713 | | |
| 990 | 266,20 | 281,60 | 288,20 | 290,40 | 292,60 | 301,40 | 310,20 | 316,80 | 321,20 | 327,80 | 341,00 | 365,20 | 376,20 | 532,40 | 649,00 | 730,40 | | |
| уу=22 | 412 | 646 | 739 | 767 | 831 | 922 | 1014 | 1104 | 1195 | 1286 | 1468 | 1743 | 1928 | 2889 | 3484 | 3889 | | |
| 1035 | 278,30 | 294,40 | 301,30 | 303,60 | 305,90 | 315,10 | 324,30 | 331,20 | 335,80 | 342,70 | 356,50 | 381,80 | 393,30 | 556,60 | | | | |
| уу=23 | 431 | 676 | 773 | 802 | 869 | 964 | 1060 | 1154 | 1249 | 1344 | 1534 | 1822 | 2016 | 3020 | | | | |
| 1080 | 290,40 | 307,20 | 314,40 | 316,80 | 319,20 | 328,80 | 338,40 | 345,60 | 350,40 | 357,60 | 372,00 | 398,40 | 410,40 | 580,80 | | | | |
| уу=24 | 450 | 705 | 806 | 837 | 907 | 1006 | 1106 | 1204 | 1304 | 1403 | 1601 | 1901 | 2103 | 3152 | | | | |
| 1125 | 302,50 | 320,00 | 327,50 | 330,00 | 332,50 | 342,50 | 352,50 | 360,00 | 365,00 | 372,50 | 387,50 | 415,00 | 427,50 | 605,00 | | | | |
| уу=25 | 468 | 734 | 840 | 872 | 945 | 1048 | 1153 | 1254 | 1358 | 1461 | 1668 | 1981 | 2191 | 3283 | | | | |
| 1170 | 314,60 | 332,80 | 340,60 | 343,20 | 345,80 | 356,20 | 366,60 | 374,40 | 379,60 | 387,40 | 403,00 | 431,60 | 444,60 | 629,20 | | | | |
| уу=26 | 487 | 764 | 874 | 907 | 982 | 1090 | 1199 | 1304 | 1412 | 1520 | 1735 | 2060 | 2279 | 3414 | | | | |
| 1215 | 326,70 | 345,60 | 353,70 | 356,40 | 359,10 | 369,90 | 380,70 | 388,80 | 394,20 | 402,30 | 418,50 | 448,20 | 461,70 | | | | | |
| уу=27 | 506 | 793 | 907 | 942 | 1020 | 1132 | 1245 | 1355 | 1467 | 1578 | 1801 | 2139 | 2366 | | | | | |
| 1260 | 338,80 | 358,40 | 366,80 | 369,60 | 372,40 | 383,60 | 394,80 | 403,20 | 408,80 | 417,20 | 434,00 | 464,80 | 478,80 | | | | | |
| уу=28 | 525 | 823 | 941 | 977 | 1058 | 1174 | 1291 | 1405 | 1521 | 1637 | 1868 | 2218 | 2454 | | | | | |
| 1305 | 350,90 | 371,20 | 379,90 | 382,80 | 385,70 | 397,30 | 408,90 | 417,60 | 423,40 | 432,10 | 449,50 | 481,40 | 495,90 | | | | | |
| уу=29 | 543 | 852 | 974 | 1011 | 1096 | 1216 | 1337 | 1455 | 1575 | 1695 | 1935 | 2297 | 2542 | | | | | |
| 1350 | 363,00 | 384,00 | 393,00 | 396,00 | 399,00 | 411,00 | 423,00 | 432,00 | 438,00 | 447,00 | 465,00 | 498,00 | 513,00 | | | | | |
| уу=30 | 562 | 881 | 1008 | 1046 | 1133 | 1258 | 1383 | 1505 | 1630 | 1754 | 2001 | 2377 | 2629 | | | | | |
| 1395 | 375,10 | 396,80 | 406,10 | 409,20 | 412,30 | 424,70 | 437,10 | 446,40 | 452,60 | 461,90 | 480,50 | 514,60 | 530,10 | | | | | |
| уу=31 | 581 | 911 | 1042 | 1081 | 1171 | 1300 | 1429 | 1555 | 1684 | 1812 | 2068 | 2456 | 2717 | | | | | |
| 1440 | 387,20 | 409,60 | 419,20 | 422,40 | 425,60 | 438,40 | 451,20 | 460,80 | 467,20 | 476,80 | 496,00 | 531,20 | 547,20 | | | | | |
| уу=32 | 599 | 940 | 1075 | 1116 | 1209 | 1342 | 1475 | 1605 | 1738 | 1870 | 2135 | 2535 | 2804 | | | | | |
| 1485 | 399,30 | 422,40 | 432,30 | 435,60 | 438,90 | 452,10 | 465,30 | 475,20 | 481,80 | 491,70 | 511,50 | 547,80 | 564,30 | | | | | |
| уу=33 | 618 | 969 | 1109 | 1151 | 1247 | 1384 | 1521 | 1656 | 1793 | 1929 | 2201 | 2614 | 2892 | | | | | |
| 1530 | 411,40 | 435,20 | 445,40 | 448,80 | 452,20 | 465,80 | 479,40 | 489,60 | 496,40 | 506,60 | 527,00 | 564,40 | 581,40 | | | | | |
| уу=34 | 637 | 999 | 1142 | 1186 | 1285 | 1426 | 1567 | 1706 | 1847 | 1987 | 2268 | 2694 | 2980 | | | | | |
| 1575 | 423,50 | 448,00 | 458,50 | 462,00 | 465,50 | 479,50 | 493,50 | 504,00 | 511,00 | 521,50 | 542,50 | 581,00 | 598,50 | | | | | |
| уу=35 | 656 | 1028 | 1176 | 1221 | 1322 | 1467 | 1614 | 1756 | 1901 | 2046 | 2335 | 2773 | 3067 | | | | | |
| 1620 | 435,60 | 460,80 | 471,60 | 475,20 | 478,80 | 493,20</ | | | | | | | | | | | | |

TESI3



EN 442 CE 05 EN442-1



130/047

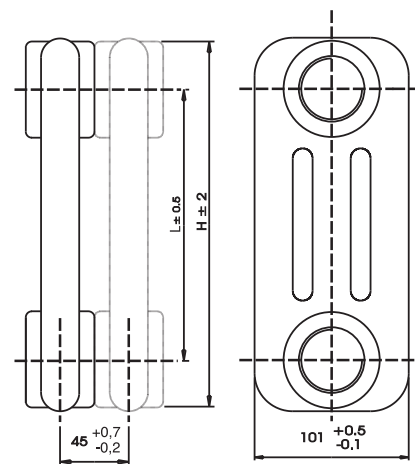

ТЕХНИЧЕСКИЕ ХАРАКТЕРИСТИКИ: толщина 101 мм; трубы из стального листа диаметром 25 мм с коллекторами их штампованной стали; длина секций 45мм (шаг секции); резьба на верхних и нижних краях коллектора 1 1/4 G справа и слева; макс. рабочее давление 10 Бар; макс. рабочая температура 95°C.

(*) ЭФФЕКТИВНОСТЬ РАДИАТОРОВ TESI, ПРОИЗВОДСТВА IRSAP, ПРИ ПРОЕКТИРОВКЕ СИСТЕМ Пониж. температуры позволяет задавать значение Δt при 30°C.

На фото: Радиатор Tesi 3, 3 колонны, высота мм 2000, 8 секций, цвет Стандартный Белый (код 01).

| MOD. | Код | Толщина Р мм | Высота Н мм | Межось L мм | Масса кг | Объем л | Тепловая Мощность | | | | | Показат. № | Цена Евро |
|------|---------------|-----------------|----------------|----------------|-------------|------------|-----------------------|-----------------------|-----------------------|---------------------------|-----------------------|---------------|--------------|
| | | | | | | | Δt 60°C Вт | Δt 50°C Вт | Δt 40°C Вт | Δt 30°C Вт (*) | Δt 20°C Вт | | |
| 200 | RT30200 уу 01 | 101 | 200 | 133 | 0,51 | 0,40 | 25,7 | 20,3 | 15,2 | 10,5 | 6,2 | 1,288 | 12,90 |
| 300 | RT30300 уу 01 | 101 | 302 | 235 | 0,73 | 0,52 | 40,8 | 32,5 | 24,6 | 17,2 | 10,4 | 1,248 | 14,00 |
| 350 | RT30350 уу 01 | 101 | 352 | 285 | 0,83 | 0,58 | 46,9 | 37,3 | 28,2 | 19,7 | 11,8 | 1,254 | 14,60 |
| 365 | RT30365 уу 01 | 101 | 367 | 300 | 0,83 | 0,60 | 48,7 | 38,7 | 29,2 | 20,4 | 12,3 | 1,255 | 14,80 |
| 400 | RT30400 уу 01 | 101 | 402 | 335 | 0,94 | 0,64 | 52,9 | 42,0 | 31,7 | 22,1 | 13,3 | 1,259 | 15,10 |
| 450 | RT30450 уу 01 | 101 | 452 | 385 | 1,04 | 0,70 | 58,8 | 46,7 | 35,2 | 24,5 | 14,7 | 1,265 | 15,60 |
| 500 | RT30500 уу 01 | 101 | 502 | 435 | 1,15 | 0,76 | 64,8 | 51,4 | 38,7 | 26,9 | 16,0 | 1,270 | 16,10 |
| 550 | RT30550 уу 01 | 101 | 552 | 485 | 1,25 | 0,82 | 70,5 | 55,9 | 42,1 | 29,1 | 17,4 | 1,275 | 16,60 |
| 600 | RT30600 уу 01 | 101 | 602 | 535 | 1,36 | 0,88 | 76,5 | 60,6 | 45,5 | 31,5 | 18,7 | 1,281 | 16,80 |
| 650 | RT30650 уу 01 | 101 | 652 | 585 | 1,46 | 0,94 | 82,4 | 65,2 | 48,9 | 33,8 | 20,0 | 1,286 | 17,60 |
| 750 | RT30750 уу 01 | 101 | 752 | 685 | 1,68 | 1,06 | 94,1 | 74,3 | 55,6 | 38,3 | 22,6 | 1,297 | 18,30 |
| 900 | RT30900 уу 01 | 101 | 902 | 835 | 1,99 | 1,24 | 111,6 | 87,8 | 65,5 | 44,9 | 26,3 | 1,314 | 19,70 |
| 1000 | RT31000 уу 01 | 101 | 1002 | 935 | 2,20 | 1,37 | 123,0 | 96,8 | 72,2 | 49,4 | 29,0 | 1,317 | 20,70 |
| 1500 | RT31500 уу 01 | 101 | 1502 | 1435 | 3,26 | 1,97 | 180,6 | 141,7 | 105,3 | 71,9 | 41,9 | 1,330 | 35,20 |
| 1800 | RT31800 уу 01 | 101 | 1802 | 1735 | 3,89 | 2,33 | 215,1 | 168,9 | 125,7 | 85,8 | 50,2 | 1,325 | 43,20 |
| 2000 | RT32000 уу 01 | 101 | 2002 | 1935 | 4,32 | 2,57 | 238,1 | 187,2 | 139,5 | 95,5 | 56,0 | 1,318 | 45,80 |
| 2200 | RT32200 уу 01 | 101 | 2202 | 2135 | 4,74 | 2,81 | 261,2 | 205,7 | 153,5 | 105,3 | 61,9 | 1,310 | 51,90 |
| 2500 | RT32500 уу 01 | 101 | 2502 | 2435 | 5,37 | 3,17 | 296,2 | 233,7 | 174,9 | 120,4 | 71,1 | 1,299 | 59,10 |

01 = код стандартно белого цвета - другие цвета кодифицированы на обороте обложки.

В случае Δt , отличающейся от 60°C, пересчитывать по формуле $Q=Q_n (\Delta t / 60)^n$

уу = кол-во секций

Информация о длине батарей в таблице на следующей странице.

Аксессуары для Tesi 3



“Клешни” для настенного крепления Tesi



Стандартные КРЕПЛЕНИЕ для Tesi



Универсальные полочки для Tesi



Набор клапанов



Набор переходников и заглушек для Tesi

Модель

| Длина уу (секции) | Модель | | | | | | | | | | | | | | | | | |
|----------------------|--------|--------|--------|--------|--------|--------|--------|--------|--------|--------|--------|--------|--------|--------|--------|--------|--------|--------|
| | 200 | 300 | 350 | 365 | 400 | 450 | 500 | 550 | 600 | 650 | 750 | 900 | 1000 | 1500 | 1800 | 2000 | 2200 | 2500 |
| 90 | 25,80 | 28,00 | 29,20 | 29,60 | 30,20 | 31,20 | 32,20 | 33,20 | 33,60 | 35,20 | 36,60 | 39,40 | 41,40 | 70,40 | 86,40 | 91,60 | 103,80 | 118,20 |
| уу=02 | 51 | 82 | 94 | 97 | 106 | 118 | 130 | 141 | 153 | 165 | 188 | 223 | 246 | 361 | 430 | 476 | 522 | 592 |
| 135 | 38,70 | 42,00 | 43,80 | 44,40 | 45,30 | 46,80 | 48,30 | 49,80 | 50,40 | 52,80 | 54,90 | 59,10 | 62,10 | 105,60 | 129,60 | 137,40 | 155,70 | 177,30 |
| уу=03 | 77 | 122 | 141 | 146 | 159 | 177 | 194 | 212 | 230 | 247 | 282 | 335 | 369 | 542 | 645 | 714 | 784 | 889 |
| 180 | 51,60 | 56,00 | 58,40 | 59,20 | 60,40 | 62,40 | 64,40 | 66,40 | 67,20 | 70,40 | 73,20 | 78,80 | 82,80 | 140,80 | 172,80 | 183,20 | 207,60 | 236,40 |
| уу=04 | 103 | 163 | 188 | 195 | 212 | 235 | 259 | 282 | 306 | 329 | 376 | 446 | 492 | 723 | 860 | 952 | 1045 | 1185 |
| 225 | 64,50 | 70,00 | 73,00 | 74,00 | 75,50 | 78,00 | 80,50 | 83,00 | 84,00 | 88,00 | 91,50 | 98,50 | 103,50 | 176,00 | 216,00 | 229,00 | 259,50 | 295,50 |
| уу=05 | 128 | 204 | 234 | 243 | 264 | 294 | 324 | 353 | 383 | 412 | 470 | 558 | 615 | 903 | 1075 | 1190 | 1306 | 1481 |
| 270 | 77,40 | 84,00 | 87,60 | 88,80 | 90,60 | 93,60 | 96,60 | 99,60 | 100,80 | 105,60 | 109,80 | 118,20 | 124,20 | 211,20 | 259,20 | 274,80 | 311,40 | 354,60 |
| уу=06 | 154 | 245 | 281 | 292 | 317 | 353 | 389 | 423 | 459 | 494 | 564 | 669 | 738 | 1084 | 1291 | 1428 | 1567 | 1777 |
| 315 | 90,30 | 98,00 | 102,20 | 103,60 | 105,70 | 109,20 | 112,70 | 116,20 | 117,60 | 123,20 | 128,10 | 137,90 | 144,90 | 246,40 | 302,40 | 320,60 | 363,30 | 413,70 |
| уу=07 | 180 | 286 | 328 | 341 | 370 | 412 | 453 | 494 | 536 | 577 | 658 | 781 | 861 | 1264 | 1506 | 1666 | 1828 | 2073 |
| 360 | 103,20 | 112,00 | 116,80 | 118,40 | 120,80 | 124,80 | 128,80 | 132,80 | 134,40 | 140,80 | 146,40 | 157,60 | 165,60 | 281,60 | 345,60 | 366,40 | 415,20 | 472,80 |
| уу=08 | 205 | 327 | 375 | 389 | 423 | 471 | 518 | 564 | 612 | 659 | 753 | 893 | 984 | 1445 | 1721 | 1904 | 2089 | 2369 |
| 405 | 116,10 | 126,00 | 131,40 | 133,20 | 135,90 | 140,40 | 144,90 | 149,40 | 151,20 | 158,40 | 164,70 | 177,30 | 186,30 | 316,80 | 388,80 | 412,20 | 467,10 | 531,90 |
| уу=09 | 231 | 367 | 422 | 438 | 476 | 530 | 583 | 635 | 689 | 741 | 847 | 1004 | 1107 | 1626 | 1936 | 2142 | 2351 | 2666 |
| 450 | 129,00 | 140,00 | 146,00 | 148,00 | 151,00 | 156,00 | 161,00 | 166,00 | 168,00 | 176,00 | 183,00 | 197,00 | 207,00 | 352,00 | 432,00 | 458,00 | 519,00 | 591,00 |
| уу=10 | 257 | 408 | 469 | 487 | 529 | 588 | 648 | 705 | 765 | 824 | 941 | 1116 | 1230 | 1806 | 2151 | 2381 | 2612 | 2962 |
| 495 | 141,90 | 154,00 | 160,60 | 162,80 | 166,10 | 171,60 | 177,10 | 182,60 | 184,80 | 193,60 | 201,30 | 216,70 | 227,70 | 387,20 | 475,20 | 503,80 | 570,90 | 650,10 |
| уу=11 | 282 | 449 | 516 | 535 | 582 | 647 | 712 | 776 | 842 | 906 | 1035 | 1227 | 1354 | 1987 | 2366 | 2619 | 2873 | 3258 |
| 540 | 154,80 | 168,00 | 175,20 | 177,60 | 181,20 | 187,20 | 193,20 | 199,20 | 201,60 | 211,20 | 219,60 | 236,40 | 248,40 | 422,40 | 518,40 | 549,60 | 622,80 | 709,20 |
| уу=12 | 308 | 490 | 563 | 584 | 635 | 706 | 777 | 846 | 918 | 988 | 1129 | 1339 | 1477 | 2168 | 2581 | 2857 | 3134 | 3554 |
| 585 | 167,70 | 182,00 | 189,80 | 192,40 | 196,30 | 202,80 | 209,30 | 215,80 | 218,40 | 228,80 | 237,90 | 256,10 | 269,10 | 457,60 | 561,60 | 595,40 | 674,70 | 768,30 |
| уу=13 | 334 | 531 | 609 | 632 | 687 | 765 | 842 | 917 | 995 | 1071 | 1223 | 1450 | 1600 | 2348 | 2796 | 3095 | 3395 | 3850 |
| 630 | 180,60 | 196,00 | 204,40 | 207,20 | 211,40 | 218,40 | 225,40 | 232,40 | 235,20 | 246,40 | 256,20 | 275,80 | 289,80 | 492,80 | 604,80 | 641,20 | 726,60 | 827,40 |
| уу=14 | 359 | 571 | 656 | 681 | 740 | 824 | 907 | 987 | 1071 | 1153 | 1317 | 1562 | 1723 | 2529 | 3011 | 3333 | 3656 | 4147 |
| 675 | 193,50 | 210,00 | 219,00 | 222,00 | 226,50 | 234,00 | 241,50 | 249,00 | 252,00 | 264,00 | 274,50 | 295,50 | 310,50 | 528,00 | 648,00 | 687,00 | 778,50 | 886,50 |
| уу=15 | 385 | 612 | 703 | 730 | 793 | 883 | 971 | 1058 | 1148 | 1236 | 1411 | 1673 | 1846 | 2710 | 3226 | 3571 | 3918 | 4443 |
| 720 | 206,40 | 224,00 | 233,60 | 236,80 | 241,60 | 249,60 | 257,60 | 265,60 | 268,80 | 281,60 | 292,80 | 315,20 | 331,20 | 563,20 | 691,20 | 732,80 | | |
| уу=16 | 411 | 653 | 750 | 778 | 846 | 941 | 1036 | 1129 | 1224 | 1318 | 1505 | 1785 | 1969 | 2890 | 3441 | 3809 | | |
| 765 | 219,30 | 238,00 | 248,20 | 251,60 | 256,70 | 265,20 | 273,70 | 282,20 | 285,60 | 299,20 | 311,10 | 334,90 | 351,90 | 598,40 | 734,40 | 778,60 | | |
| уу=17 | 436 | 694 | 797 | 827 | 899 | 1000 | 1101 | 1199 | 1301 | 1400 | 1599 | 1897 | 2092 | 3071 | 3656 | 4047 | | |
| 810 | 232,20 | 252,00 | 262,80 | 266,40 | 271,80 | 280,80 | 289,80 | 298,80 | 302,40 | 316,80 | 329,40 | 354,60 | 372,60 | 633,60 | 777,60 | 824,40 | | |
| уу=18 | 462 | 735 | 844 | 876 | 952 | 1059 | 1166 | 1270 | 1377 | 1483 | 1693 | 2008 | 2215 | 3251 | 3872 | 4285 | | |
| 855 | 245,10 | 266,00 | 277,40 | 281,20 | 286,90 | 296,40 | 305,90 | 315,40 | 319,20 | 334,40 | 347,70 | 374,30 | 393,30 | 668,80 | 820,80 | 870,20 | | |
| уу=19 | 488 | 776 | 891 | 924 | 1005 | 1118 | 1230 | 1340 | 1454 | 1565 | 1787 | 2120 | 2338 | 3432 | 4087 | 4523 | | |
| 900 | 258,00 | 280,00 | 292,00 | 296,00 | 302,00 | 312,00 | 322,00 | 332,00 | 336,00 | 352,00 | 366,00 | 394,00 | 414,00 | 704,00 | 864,00 | 916,00 | | |
| уу=20 | 513 | 816 | 938 | 973 | 1058 | 1177 | 1295 | 1411 | 1530 | 1647 | 1881 | 2231 | 2461 | 3613 | 4302 | 4761 | | |
| 945 | 270,90 | 294,00 | 306,60 | 310,80 | 317,10 | 327,60 | 338,10 | 348,60 | 352,80 | 369,60 | 384,30 | 413,70 | 434,70 | 739,20 | | | | |
| уу=21 | 539 | 857 | 984 | 1022 | 1110 | 1236 | 1360 | 1481 | 1607 | 1730 | 1975 | 2343 | 2584 | 3793 | | | | |
| 990 | 283,80 | 308,00 | 321,20 | 325,60 | 332,20 | 343,20 | 354,20 | 365,20 | 369,60 | 387,20 | 402,60 | 433,40 | 455,40 | 774,40 | | | | |
| уу=22 | 565 | 898 | 1031 | 1070 | 1163 | 1294 | 1425 | 1552 | 1683 | 1812 | 2069 | 2454 | 2707 | 3974 | | | | |
| 1035 | 296,70 | 322,00 | 335,80 | 340,40 | 347,30 | 358,80 | 370,30 | 381,80 | 386,40 | 404,80 | 420,90 | 453,10 | 476,10 | | | | | |
| уу=23 | 590 | 939 | 1078 | 1119 | 1216 | 1353 | 1489 | 1622 | 1760 | 1895 | 2163 | 2566 | 2830 | | | | | |
| 1080 | 309,60 | 336,00 | 350,40 | 355,20 | 362,40 | 374,40 | 386,40 | 398,40 | 403,20 | 422,40 | 439,20 | 472,80 | 496,80 | | | | | |
| уу=24 | 616 | 980 | 1125 | 1168 | 1269 | 1412 | 1554 | 1693 | 1836 | 1977 | 2258 | 2678 | 2953 | | | | | |
| 1125 | 322,50 | 350,00 | 365,00 | 370,00 | 377,50 | 390,00 | 402,50 | 415,00 | 420,00 | 440,00 | 457,50 | 492,50 | 517,50 | | | | | |
| уу=25 | 642 | 1020 | 1172 | 1216 | 1322 | 1471 | 1619 | 1763 | 1913 | 2059 | 2352 | 2789 | 3076 | | | | | |
| 1170 | 335,40 | 364,00 | 379,60 | 384,80 | 392,60 | 405,60 | 418,60 | 431,60 | 436,80 | 457,60 | 475,80 | 512,20 | 538,20 | | | | | |
| уу=26 | 667 | 1061 | 1219 | 1265 | 1375 | 1530 | 1684 | 1834 | 1989 | 2142 | 2446 | 2901 | 3199 | | | | | |
| 1215 | 348,30 | 378,00 | 394,20 | 399,60 | 407,70 | 421,20 | 434,70 | 448,20 | 453,60 | 475,20 | 494,10 | 531,90 | 558,90 | | | | | |
| уу=27 | 693 | 1102 | 1266 | 1314 | 1428 | 1589 | 1748 | 1904 | 2066 | 2224 | 2540 | 3012 | 3322 | | | | | |
| 1260 | 361,20 | 392,00 | 408,80 | 414,40 | 422,80 | 436,80 | 450,80 | 464,80 | 470,40 | 492,80 | 512,40 | 551,60 | 579,60 | | | | | |
| уу=28 | 719 | 1143 | 1313 | 1362 | 1481 | 1647 | 1813 | 1975 | 2142 | 2306 | 2634 | 3124 | 3445 | | | | | |
| 1305 | 374,10 | 406,00 | 423,40 | 429,20 | 437,90 | 452,40 | 466,90 | 481,40 | 487,20 | 510,40 | 530,70 | 571,30 | 600,30 | | | | | |
| уу=29 | 744 | 1184 | 1359 | 1411 | 1533 | 1706 | 1878 | 2046 | 2219 | 2389 | 2728 | 3235 | 3568 | | | | | |
| 1350 | 387,00 | 420,00 | 438,00 | 444,00 | 453,00 | 468,00 | 483,00 | 498,00 | 504,00 | 528,00 | 549,00 | 591,00 | 621,00 | | | | | |
| уу=30 | 770 | 1225 | 1406 | 1460 | 1586 | 1765 | 1943 | 2116 | 2296 | 2471 | 2822 | 3347 | 3691 | | | | | |
| 1395 | 399,90 | 434,00 | 452,60 | 458,80 | 468,10 | 483,60 | 499,10 | 514,60 | 520,80 | 545,60 | 567,30 | 610,70 | 641,70 | | | | | |
| уу=31 | 796 | 1265 | 1453 | 1508 | 1639 | 1824 | 2007 | 2187 | 2372 | 2554 | 2916 | 3458 | 3814 | | | | | |
| 1440 | 412,80 | 448,00 | 467,20 | 473,60 | 483,20 | 499,20 | 515,20 | 531,20 | 537,60 | 563,20 | 585,60 | 630,40 | 662,40 | | | | | |
| уу=32 | 821 | 1306 | 1500 | 1557 | 1692 | 1883 | 2072 | 2257 | 2449 | 2636 | 3010 | 3570 | 3938 | | | | | |
| 1485 | 425,70 | 462,00 | 481,80 | 488,40 | 498,30 | 514,80 | 531,30 | 547,80 | 554,40 | 580,80 | 603,90 | 650,10 | 683,10 | | | | | |
| уу=33 | 847 | 1347 | 1547 | 1605 | 1745 | 1942 | 2137 | 2328 | 2525 | 2718 | 3104 | 3682 | 4061 | | | | | |
| 1530 | 438,60 | 476,00 | 496,40 | 503,20 | 513,40 | 530,40 | 547,40 | 564,40 | 571,20 | 598,40 | 622,20 | 669,80 | 703,80 | | | | | |
| уу=34 | 873 | 1388 | 1594 | 1654 | 1798 | 2000 | 2202 | 2398 | 2602 | 2801 | 3198 | 3793 | 4184 | | | | | |
| 1575 | 451,50 | 490,00 | 511,00 | 518,00 | 528,50 | 546,00 | 563,50 | 581,00 | 588,00 | 616,00 | 640,50 | 689,50 | 724,50 | | | | | |
| уу=35 | 898 | 1429 | 1641 | 1703 | 1851 | 2059 | 2266 | 2469 | 2678 | 2883 | 3292 | 3905 | 4307 | | | | | |
| 1620 | 464,40 | 504,00 | 525,60 | 532,80 | 543,60 | 561,60 | 579,60 | 597,60 | 604,80 | 633,60 | 658,80 | 709,2 | | | | | | |

TESI4



130/047

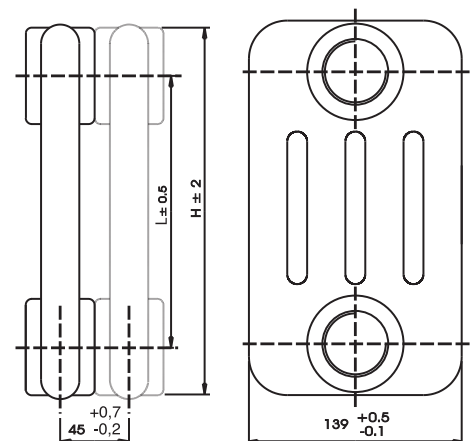

ТЕХНИЧЕСКИЕ ХАРАКТЕРИСТИКИ: толщина 139 мм; трубы из стального листа диаметром 25 мм с коллекторами их штампованной стали; длина секций 45мм (шаг секции); резьба на верхних и нижних краях коллектора 1 1/4 G справа и слева; макс. рабочее давление 10 Бар; макс. рабочая температура 95°C.

(*) ЭФФЕКТИВНОСТЬ РАДИАТОРОВ TESI, ПРОИЗВОДСТВА IRSAP, ПРИ ПРОЕКТИРОВКЕ СИСТЕМ Пониж. температуры позволяет задавать значение Δt при 30°C.

На фото: Радиатор Tesi 4. Четыре колонны, высота мм 750, 21 секция, цвет Стандартный Белый (код 01).

| MOD. | Код | Толщина Р мм | Высота Н мм | Межось L мм | Масса кг | Объем л | Тепловая Мощность | | | | | Показат. № | Цена Евро |
|------|---------------|-----------------|----------------|----------------|-------------|------------|-------------------|---------------|---------------|-------------------|---------------|---------------|--------------|
| | | | | | | | Δt 60°C Вт | Δt 50°C Вт | Δt 40°C Вт | Δt 30°C Вт (*) | Δt 20°C Вт | | |
| 200 | RT40200 уу 01 | 139 | 200 | 133 | 0,70 | 0,55 | 33,1 | 26,0 | 19,3 | 13,2 | 7,7 | 1,326 | 14,50 |
| 300 | RT40300 уу 01 | 139 | 302 | 235 | 0,99 | 0,71 | 52,9 | 42,1 | 31,8 | 22,1 | 13,3 | 1,258 | 15,80 |
| 350 | RT40350 уу 01 | 139 | 352 | 285 | 1,13 | 0,79 | 60,9 | 48,4 | 36,5 | 25,4 | 15,2 | 1,265 | 16,30 |
| 365 | RT40365 уу 01 | 139 | 367 | 300 | 1,13 | 0,82 | 63,4 | 50,3 | 37,9 | 26,3 | 15,8 | 1,267 | 16,60 |
| 400 | RT40400 уу 01 | 139 | 402 | 335 | 1,27 | 0,87 | 68,9 | 54,6 | 41,1 | 28,5 | 17,0 | 1,272 | 16,70 |
| 450 | RT40450 уу 01 | 139 | 452 | 385 | 1,41 | 0,95 | 76,8 | 60,8 | 45,7 | 31,6 | 18,8 | 1,279 | 17,30 |
| 500 | RT40500 уу 01 | 139 | 502 | 435 | 1,55 | 1,03 | 84,6 | 66,9 | 50,2 | 34,7 | 20,6 | 1,286 | 17,90 |
| 550 | RT40550 уу 01 | 139 | 552 | 485 | 1,69 | 1,11 | 92,4 | 73,0 | 54,7 | 37,7 | 22,3 | 1,293 | 18,60 |
| 600 | RT40600 уу 01 | 139 | 602 | 535 | 1,83 | 1,20 | 100,1 | 79,0 | 59,1 | 40,6 | 24,0 | 1,300 | 19,00 |
| 650 | RT40650 уу 01 | 139 | 652 | 585 | 1,97 | 1,28 | 107,8 | 85,0 | 63,5 | 43,6 | 25,6 | 1,307 | 20,60 |
| 750 | RT40750 уу 01 | 139 | 752 | 685 | 2,25 | 1,44 | 123,2 | 96,8 | 72,1 | 49,3 | 28,8 | 1,322 | 21,80 |
| 900 | RT40900 уу 01 | 139 | 902 | 835 | 2,68 | 1,68 | 146,0 | 114,3 | 84,7 | 57,6 | 33,4 | 1,343 | 25,00 |
| 1000 | RT41000 уу 01 | 139 | 1002 | 935 | 2,96 | 1,84 | 160,7 | 125,9 | 93,4 | 63,5 | 36,9 | 1,340 | 27,00 |
| 1500 | RT41500 уу 01 | 139 | 1502 | 1435 | 4,37 | 2,64 | 232,6 | 182,6 | 135,8 | 92,7 | 54,1 | 1,328 | 45,90 |
| 1800 | RT41800 уу 01 | 139 | 1802 | 1735 | 5,21 | 3,12 | 274,8 | 216,0 | 160,9 | 110,0 | 64,4 | 1,321 | 54,30 |
| 2000 | RT42000 уу 01 | 139 | 2002 | 1935 | 5,77 | 3,44 | 302,7 | 238,1 | 177,5 | 121,5 | 71,3 | 1,317 | 60,40 |
| 2200 | RT42200 уу 01 | 139 | 2202 | 2135 | 6,34 | 3,76 | 330,3 | 260,0 | 194,0 | 133,0 | 78,1 | 1,312 | 67,50 |
| 2500 | RT42500 уу 01 | 139 | 2502 | 2435 | 7,18 | 4,24 | 371,5 | 292,8 | 218,8 | 150,2 | 88,5 | 1,306 | 75,80 |

01 = код стандартно белого цвета - другие цвета кодифицированы на обороте обложки.

В случае Δt, отличающейся от 60°C, пересчитывать по формуле $Q=Q_n (\Delta t / 60)^n$

уу = кол-во секций

Информация о длине батарей в таблице на следующей странице.

Аксессуары для Tesi 4



“Клешни” для настенного крепления Tesi



Стандартные КРЕПЛЕНИЕ для Tesi



Универсальные полочки для Tesi



Набор клапанов



Набор переходников и заглушек для Tesi

Модель

| Длина уу (секции) | Модель | | | | | | | | | | | | | | | | | |
|----------------------|--------|--------|--------|--------|--------|--------|--------|--------|--------|--------|--------|--------|--------|--------|--------|--------|--------|--------|
| | 200 | 300 | 350 | 365 | 400 | 450 | 500 | 550 | 600 | 650 | 750 | 900 | 1000 | 1500 | 1800 | 2000 | 2200 | 2500 |
| 90 | 29,00 | 31,60 | 32,60 | 33,20 | 33,40 | 34,60 | 35,80 | 37,20 | 38,00 | 41,20 | 43,60 | 50,00 | 54,00 | 91,80 | 108,60 | 120,80 | 135,00 | 151,60 |
| уу=02 | 66 | 106 | 122 | 127 | 138 | 154 | 169 | 185 | 200 | 216 | 246 | 292 | 321 | 465 | 550 | 605 | 661 | 743 |
| 135 | 43,50 | 47,40 | 48,90 | 49,80 | 50,10 | 51,90 | 53,70 | 55,80 | 57,00 | 61,80 | 65,40 | 75,00 | 81,00 | 137,70 | 162,90 | 181,20 | 202,50 | 227,40 |
| уу=03 | 99 | 159 | 183 | 190 | 207 | 230 | 254 | 277 | 300 | 323 | 369 | 438 | 482 | 698 | 825 | 908 | 991 | 1114 |
| 180 | 58,00 | 63,20 | 65,20 | 66,40 | 66,80 | 69,20 | 71,60 | 74,40 | 76,00 | 82,40 | 87,20 | 100,00 | 108,00 | 183,60 | 217,20 | 241,60 | 270,00 | 303,20 |
| уу=04 | 132 | 212 | 244 | 253 | 276 | 307 | 338 | 369 | 400 | 431 | 493 | 584 | 643 | 931 | 1099 | 1211 | 1321 | 1486 |
| 225 | 72,50 | 79,00 | 81,50 | 83,00 | 83,50 | 86,50 | 89,50 | 93,00 | 95,00 | 103,00 | 109,00 | 125,00 | 135,00 | 229,50 | 271,50 | 302,00 | 337,50 | 379,00 |
| уу=05 | 165 | 265 | 305 | 317 | 344 | 384 | 423 | 462 | 501 | 539 | 616 | 730 | 804 | 1163 | 1374 | 1513 | 1652 | 1857 |
| 270 | 87,00 | 94,80 | 97,80 | 99,60 | 100,20 | 103,80 | 107,40 | 111,60 | 114,00 | 123,60 | 130,80 | 150,00 | 162,00 | 275,40 | 325,80 | 362,40 | 405,00 | 454,80 |
| уу=06 | 199 | 318 | 366 | 380 | 413 | 461 | 507 | 554 | 601 | 647 | 739 | 876 | 964 | 1396 | 1649 | 1816 | 1982 | 2229 |
| 315 | 101,50 | 110,60 | 114,10 | 116,20 | 116,90 | 121,10 | 125,30 | 130,20 | 133,00 | 144,20 | 152,60 | 175,00 | 189,00 | 321,30 | 380,10 | 422,80 | 472,50 | 530,60 |
| уу=07 | 232 | 371 | 427 | 444 | 482 | 537 | 592 | 647 | 701 | 755 | 862 | 1022 | 1125 | 1628 | 1924 | 2119 | 2312 | 2600 |
| 360 | 116,00 | 126,40 | 130,40 | 132,80 | 133,60 | 138,40 | 143,20 | 148,80 | 152,00 | 164,80 | 174,40 | 200,00 | 216,00 | 367,20 | 434,40 | 483,20 | 540,00 | 606,40 |
| уу=08 | 265 | 423 | 488 | 507 | 551 | 614 | 677 | 739 | 801 | 863 | 985 | 1168 | 1286 | 1861 | 2199 | 2422 | 2643 | 2972 |
| 405 | 130,50 | 142,20 | 146,70 | 149,40 | 150,30 | 155,70 | 161,10 | 167,40 | 171,00 | 185,40 | 196,20 | 225,00 | 243,00 | 413,10 | 488,70 | 543,60 | 607,50 | 682,20 |
| уу=09 | 298 | 476 | 548 | 570 | 620 | 691 | 761 | 831 | 901 | 970 | 1108 | 1314 | 1447 | 2094 | 2474 | 2724 | 2973 | 3343 |
| 450 | 145,00 | 158,00 | 163,00 | 166,00 | 167,00 | 173,00 | 179,00 | 186,00 | 190,00 | 206,00 | 218,00 | 250,00 | 270,00 | 459,00 | 543,00 | 604,00 | 675,00 | 758,00 |
| уу=10 | 331 | 529 | 609 | 634 | 689 | 768 | 846 | 924 | 1001 | 1078 | 1232 | 1460 | 1607 | 2326 | 2748 | 3027 | 3303 | 3715 |
| 495 | 159,50 | 173,80 | 179,30 | 182,60 | 183,70 | 190,30 | 196,90 | 204,60 | 209,00 | 226,60 | 239,80 | 275,00 | 297,00 | 504,90 | 597,30 | 664,40 | 742,50 | 833,80 |
| уу=11 | 364 | 582 | 670 | 697 | 758 | 844 | 930 | 1016 | 1101 | 1186 | 1355 | 1606 | 1768 | 2559 | 3023 | 3330 | 3634 | 4086 |
| 540 | 174,00 | 189,60 | 195,60 | 199,20 | 200,40 | 207,60 | 214,80 | 223,20 | 228,00 | 247,20 | 261,60 | 300,00 | 324,00 | 550,80 | 651,60 | 724,80 | 810,00 | 909,60 |
| уу=12 | 397 | 635 | 731 | 760 | 827 | 921 | 1015 | 1108 | 1201 | 1294 | 1478 | 1753 | 1929 | 2792 | 3298 | 3632 | 3964 | 4458 |
| 585 | 188,50 | 205,40 | 211,90 | 215,80 | 217,10 | 224,90 | 232,70 | 241,80 | 247,00 | 267,80 | 283,40 | 325,00 | 351,00 | 596,70 | 705,90 | 785,20 | | |
| уу=13 | 430 | 688 | 792 | 824 | 895 | 998 | 1100 | 1201 | 1301 | 1402 | 1601 | 1899 | 2090 | 3024 | 3573 | 3935 | | |
| 630 | 203,00 | 221,20 | 228,20 | 232,40 | 233,80 | 242,20 | 250,60 | 260,40 | 266,00 | 288,40 | 305,20 | 350,00 | 378,00 | 642,60 | 760,20 | 845,60 | | |
| уу=14 | 463 | 741 | 853 | 887 | 964 | 1075 | 1184 | 1293 | 1402 | 1509 | 1724 | 2045 | 2250 | 3257 | 3848 | 4238 | | |
| 675 | 217,50 | 237,00 | 244,50 | 249,00 | 250,50 | 259,50 | 268,50 | 279,00 | 285,00 | 309,00 | 327,00 | 375,00 | 405,00 | 688,50 | 814,50 | 906,00 | | |
| уу=15 | 496 | 794 | 914 | 951 | 1033 | 1151 | 1269 | 1385 | 1502 | 1617 | 1847 | 2191 | 2411 | 3490 | 4123 | 4540 | | |
| 720 | 232,00 | 252,80 | 260,80 | 265,60 | 267,20 | 276,80 | 286,40 | 297,60 | 304,00 | 329,60 | 348,80 | 400,00 | 432,00 | 734,40 | | | | |
| уу=16 | 529 | 847 | 975 | 1014 | 1102 | 1228 | 1353 | 1478 | 1602 | 1725 | 1971 | 2337 | 2572 | 3722 | | | | |
| 765 | 246,50 | 268,60 | 277,10 | 282,20 | 283,90 | 294,10 | 304,30 | 316,20 | 323,00 | 350,20 | 370,60 | 425,00 | 459,00 | 780,30 | | | | |
| уу=17 | 562 | 900 | 1036 | 1077 | 1171 | 1305 | 1438 | 1570 | 1702 | 1833 | 2094 | 2483 | 2733 | 3955 | | | | |
| 810 | 261,00 | 284,40 | 293,40 | 298,80 | 300,60 | 311,40 | 322,20 | 334,80 | 342,00 | 370,80 | 392,40 | 450,00 | 486,00 | 826,20 | | | | |
| уу=18 | 596 | 953 | 1097 | 1141 | 1240 | 1382 | 1522 | 1663 | 1802 | 1941 | 2217 | 2629 | 2893 | 4188 | | | | |
| 855 | 275,50 | 300,20 | 309,70 | 315,40 | 317,30 | 328,70 | 340,10 | 353,40 | 361,00 | 391,40 | 414,20 | 475,00 | 513,00 | | | | | |
| уу=19 | 629 | 1006 | 1158 | 1204 | 1309 | 1458 | 1607 | 1755 | 1902 | 2049 | 2340 | 2775 | 3054 | | | | | |
| 900 | 290,00 | 316,00 | 326,00 | 332,00 | 334,00 | 346,00 | 358,00 | 372,00 | 380,00 | 412,00 | 436,00 | 500,00 | 540,00 | | | | | |
| уу=20 | 662 | 1059 | 1219 | 1267 | 1378 | 1535 | 1692 | 1847 | 2002 | 2156 | 2463 | 2921 | 3215 | | | | | |
| 945 | 304,50 | 331,80 | 342,30 | 348,60 | 350,70 | 363,30 | 375,90 | 390,60 | 399,00 | 432,60 | 457,80 | 525,00 | 567,00 | | | | | |
| уу=21 | 695 | 1112 | 1280 | 1331 | 1446 | 1612 | 1776 | 1940 | 2102 | 2264 | 2586 | 3067 | 3376 | | | | | |
| 990 | 319,00 | 347,60 | 358,60 | 365,20 | 367,40 | 380,60 | 393,80 | 409,20 | 418,00 | 453,20 | 479,60 | 550,00 | 594,00 | | | | | |
| уу=22 | 728 | 1164 | 1341 | 1394 | 1515 | 1689 | 1861 | 2032 | 2202 | 2372 | 2710 | 3213 | 3536 | | | | | |
| 1035 | 333,50 | 363,40 | 374,90 | 381,80 | 384,10 | 397,90 | 411,70 | 427,80 | 437,00 | 473,80 | 501,40 | 575,00 | 621,00 | | | | | |
| уу=23 | 761 | 1217 | 1402 | 1458 | 1584 | 1765 | 1945 | 2124 | 2303 | 2480 | 2833 | 3359 | 3697 | | | | | |
| 1080 | 348,00 | 379,20 | 391,20 | 398,40 | 400,80 | 415,20 | 429,60 | 446,40 | 456,00 | 494,40 | 523,20 | 600,00 | 648,00 | | | | | |
| уу=24 | 794 | 1270 | 1463 | 1521 | 1653 | 1842 | 2030 | 2217 | 2403 | 2588 | 2956 | 3505 | 3858 | | | | | |
| 1125 | 362,50 | 395,00 | 407,50 | 415,00 | 417,50 | 432,50 | 447,50 | 465,00 | 475,00 | 515,00 | 545,00 | 625,00 | 675,00 | | | | | |
| уу=25 | 827 | 1323 | 1524 | 1584 | 1722 | 1919 | 2115 | 2309 | 2503 | 2695 | 3079 | 3651 | 4019 | | | | | |
| 1170 | 377,00 | 410,80 | 423,80 | 431,60 | 434,20 | 449,80 | 465,40 | 483,60 | 494,00 | 535,60 | 566,80 | 650,00 | 702,00 | | | | | |
| уу=26 | 860 | 1376 | 1585 | 1648 | 1791 | 1996 | 2199 | 2401 | 2603 | 2803 | 3202 | 3797 | 4179 | | | | | |
| 1215 | 391,50 | 426,60 | 440,10 | 448,20 | 450,90 | 467,10 | 483,30 | 502,20 | 513,00 | 556,20 | 588,60 | 675,00 | 729,00 | | | | | |
| уу=27 | 893 | 1429 | 1645 | 1711 | 1860 | 2072 | 2284 | 2494 | 2703 | 2911 | 3325 | 3943 | 4340 | | | | | |
| 1260 | 406,00 | 442,40 | 456,40 | 464,80 | 467,60 | 484,40 | 501,20 | 520,80 | 532,00 | 576,80 | 610,40 | 700,00 | 756,00 | | | | | |
| уу=28 | 926 | 1482 | 1706 | 1774 | 1929 | 2149 | 2368 | 2586 | 2803 | 3019 | 3449 | 4089 | 4501 | | | | | |
| 1305 | 420,50 | 458,20 | 472,70 | 481,40 | 484,30 | 501,70 | 519,10 | 539,40 | 551,00 | 597,40 | 632,20 | 725,00 | 783,00 | | | | | |
| уу=29 | 960 | 1535 | 1767 | 1838 | 1997 | 2226 | 2453 | 2679 | 2903 | 3127 | 3572 | 4235 | 4662 | | | | | |
| 1350 | 435,00 | 474,00 | 489,00 | 498,00 | 501,00 | 519,00 | 537,00 | 558,00 | 570,00 | 618,00 | 654,00 | 750,00 | 810,00 | | | | | |
| уу=30 | 993 | 1588 | 1828 | 1901 | 2066 | 2303 | 2537 | 2771 | 3003 | 3235 | 3695 | 4381 | 4822 | | | | | |
| 1395 | 449,50 | 489,80 | 505,30 | 514,60 | 517,70 | 536,30 | 554,90 | 576,60 | 589,00 | 638,60 | 675,80 | | | | | | | |
| уу=31 | 1026 | 1641 | 1889 | 1965 | 2135 | 2380 | 2622 | 2863 | 3103 | 3342 | 3818 | | | | | | | |
| 1440 | 464,00 | 505,60 | 521,60 | 531,20 | 534,40 | 553,60 | 572,80 | 595,20 | 608,00 | 659,20 | 697,60 | | | | | | | |
| уу=32 | 1059 | 1694 | 1950 | 2028 | 2204 | 2456 | 2707 | 2956 | 3204 | 3450 | 3941 | | | | | | | |
| 1485 | 478,50 | 521,40 | 537,90 | 547,80 | 551,10 | 570,90 | 590,70 | 613,80 | 627,00 | 679,80 | 719,40 | | | | | | | |
| уу=33 | 1092 | 1747 | 2011 | 2091 | 2273 | 2533 | 2791 | 3048 | 3304 | 3558 | 4064 | | | | | | | |
| 1530 | 493,00 | 537,20 | 554,20 | 564,40 | 567,80 | 588,20 | 608,60 | 632,40 | 646,00 | 700,40 | 741,20 | | | | | | | |
| уу=34 | 1125 | 1800 | 2072 | 2155 | 2342 | 2610 | 2876 | 3140 | 3404 | 3666 | 4188 | | | | | | | |
| 1575 | 507,50 | 553,00 | 570,50 | 581,00 | 584,50 | 605,50 | 626,50 | 651,00 | 665,00 | 721,00 | 763,00 | | | | | | | |
| уу=35 | 1158 | 1853 | 2133 | 2218 | 2411 | 2687 | 2960 | 3233 | 3504 | 3774 | 4311 | | | | | | | |
| 1620 | 522,00 | 568,80 | 586,80 | 597,60 | 601,20 | 622,80 | 644,40 | 669,60 | 684,00 | 741,60 | | | | | | | | |
| уу=36 | 1191 | 1905 | 2194 | 2281 | 2480 | 2763 | 3045 | 3325 | 3604 | 3881 | | | | | | | | |
| 1665 | 536,50 | 584,60 | 603,10 | 614,20 | 617,90 | 640,10 | 662,30 | 688,20 | 703,00 | 762,20 | | | | | | | | |

TESI5



EN 442 CE 05 EN442-1



130/047

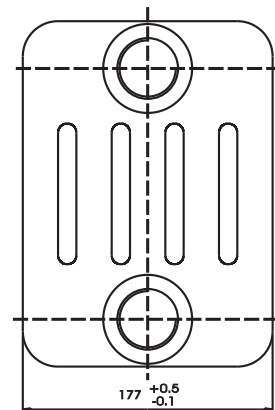

ТЕХНИЧЕСКИЕ ХАРАКТЕРИСТИКИ: толщина 177 мм; трубы из стального листа диаметром 25 мм с коллекторами их штампованной стали; длина секций 45мм (шаг секции); резьба на верхних и нижних краях коллектора 1 1/4 G справа и слева; макс. рабочее давление 10 Бар; макс. рабочая температура 95°C.

(*) ЭФФЕКТИВНОСТЬ РАДИАТОРОВ TESI, ПРОИЗВОДСТВА IRSAP, ПРИ ПРОЕКТИРОВКЕ СИСТЕМ Пониж. температуры позволяет задавать значение Δt при 30°C.

На фото: Радиатор Tesi 5. Пять колонн, высота мм 2000, 10 секций, цвет Стандартный Белый (код 01).

| MOD. | Код | Толщина Р мм | Высота Н мм | Межось L мм | Масса кг | Объем л | Тепловая Мощность | | | | | Показат. № | Цена Евро |
|------|---------------|-----------------|----------------|----------------|-------------|------------|-----------------------|-----------------------|-----------------------|---------------------------|-----------------------|---------------|--------------|
| | | | | | | | Δt 60°C Вт | Δt 50°C Вт | Δt 40°C Вт | Δt 30°C Вт (*) | Δt 20°C Вт | | |
| 200 | RT50200 уу 01 | 177 | 200 | 133 | 0,93 | 0,62 | 40,5 | 31,7 | 23,4 | 15,9 | 9,2 | 1,350 | 17,90 |
| 300 | RT50300 уу 01 | 177 | 302 | 235 | 1,29 | 0,82 | 64,9 | 51,4 | 38,7 | 26,8 | 16,0 | 1,276 | 19,40 |
| 350 | RT50350 уу 01 | 177 | 352 | 285 | 1,47 | 0,92 | 74,6 | 59,0 | 44,3 | 30,6 | 18,2 | 1,283 | 20,10 |
| 365 | RT50365 уу 01 | 177 | 367 | 300 | 1,47 | 0,96 | 77,5 | 61,3 | 46,0 | 31,8 | 18,9 | 1,286 | 20,50 |
| 400 | RT50400 уу 01 | 177 | 402 | 335 | 1,64 | 1,03 | 84,2 | 66,5 | 49,9 | 34,4 | 20,4 | 1,291 | 20,70 |
| 450 | RT50450 уу 01 | 177 | 452 | 385 | 1,82 | 1,13 | 93,7 | 74,0 | 55,4 | 38,1 | 22,5 | 1,299 | 21,30 |
| 500 | RT50500 уу 01 | 177 | 502 | 435 | 1,99 | 1,23 | 103,2 | 81,3 | 60,8 | 41,7 | 24,6 | 1,307 | 21,90 |
| 550 | RT50550 уу 01 | 177 | 552 | 485 | 2,17 | 1,33 | 112,7 | 88,7 | 66,1 | 45,3 | 26,6 | 1,315 | 22,40 |
| 600 | RT50600 уу 01 | 177 | 602 | 535 | 2,35 | 1,43 | 122,0 | 95,9 | 71,4 | 48,8 | 28,5 | 1,322 | 23,20 |
| 650 | RT50650 уу 01 | 177 | 652 | 585 | 2,52 | 1,53 | 131,4 | 103,1 | 76,6 | 52,3 | 30,5 | 1,330 | 24,00 |
| 750 | RT50750 уу 01 | 177 | 752 | 685 | 2,87 | 1,73 | 150,0 | 117,4 | 86,9 | 59,0 | 34,2 | 1,346 | 25,90 |
| 900 | RT50900 уу 01 | 177 | 902 | 835 | 3,40 | 2,03 | 177,8 | 138,5 | 102,0 | 68,8 | 39,5 | 1,369 | 29,30 |
| 1000 | RT51000 уу 01 | 177 | 1002 | 935 | 3,75 | 2,23 | 195,4 | 152,4 | 112,4 | 75,9 | 43,7 | 1,364 | 31,10 |
| 1500 | RT51500 уу 01 | 177 | 1502 | 1435 | 5,51 | 3,23 | 281,8 | 220,9 | 163,9 | 111,6 | 64,9 | 1,337 | 56,60 |
| 1800 | RT51800 уу 01 | 177 | 1802 | 1735 | 6,57 | 3,83 | 332,8 | 261,3 | 194,3 | 132,6 | 77,4 | 1,327 | 66,90 |
| 2000 | RT52000 уу 01 | 177 | 2002 | 1935 | 7,27 | 4,23 | 366,6 | 288,0 | 214,4 | 146,5 | 85,7 | 1,323 | 74,30 |
| 2200 | RT52200 уу 01 | 177 | 2202 | 2135 | 7,98 | 4,64 | 400,2 | 314,7 | 234,4 | 160,4 | 93,9 | 1,320 | 82,10 |
| 2500 | RT52500 уу 01 | 177 | 2502 | 2435 | 9,03 | 5,24 | 450,4 | 354,5 | 264,4 | 181,2 | 106,4 | 1,314 | 92,60 |

01 = код стандартно белого цвета - другие цвета кодифицированы на обороте обложки.

В случае Δt , отличающейся от 60°C, пересчитывать по формуле $Q=Q_n (\Delta t / 60)^n$

уу = кол-во секций

Информация о длине батарей в таблице на следующей странице.

Аксессуары для Tesi 5



“Клешни” для настенного крепления Tesi



Стандартные КРЕПЛЕНИЕ для Tesi



Универсальные полочки для Tesi



Набор клапанов



Набор переходников и заглушек для Tesi

TESI6



130/047

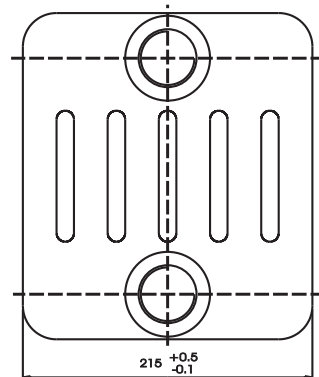
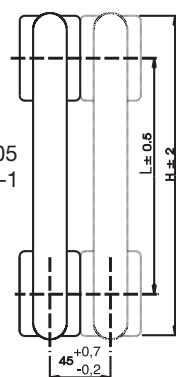

ТЕХНИЧЕСКИЕ ХАРАКТЕРИСТИКИ: толщина 215 мм; трубы из стального листа диаметром 25 мм с коллекторами их штампованной стали; длина секций 45мм (шаг секции); резьба на верхних и нижних краях коллектора 1 1/4 G справа и слева; макс. рабочее давление 10 Бар; макс. рабочая температура 95°C.

(*) ЭФФЕКТИВНОСТЬ РАДИАТОРОВ TESI, ПРОИЗВОДСТВА IRSAP, ПРИ ПРОЕКТИРОВКЕ СИСТЕМ Пониж. температуры позволяет задавать значение Δt при 30°C.

На фото: Радиатор Tesi 6. Шесть колонн, высота мм 400, 60 секций, цвет Стандартный Белый (код 01).

| MOD. | Код | Толщина Р мм | Высота Н мм | Межось L мм | Масса кг | Объем л | Тепловая Мощность | | | | | Показат. № | Цена Евро |
|------|---------------|-----------------|----------------|----------------|-------------|------------|-------------------|---------------|---------------|-------------------|---------------|---------------|--------------|
| | | | | | | | Δt 60°C Вт | Δt 50°C Вт | Δt 40°C Вт | Δt 30°C Вт (*) | Δt 20°C Вт | | |
| 200 | RT60200 уу 01 | 215 | 200 | 133 | 1,09 | 0,81 | 48,0 | 37,4 | 27,5 | 18,5 | 10,6 | 1,374 | 20,80 |
| 300 | RT60300 уу 01 | 215 | 302 | 235 | 1,52 | 1,06 | 76,8 | 60,7 | 45,5 | 31,4 | 18,6 | 1,293 | 21,70 |
| 350 | RT60350 уу 01 | 215 | 352 | 285 | 1,73 | 1,18 | 88,3 | 69,6 | 52,1 | 35,8 | 21,1 | 1,302 | 22,60 |
| 365 | RT60365 уу 01 | 215 | 367 | 300 | 1,74 | 1,22 | 91,7 | 72,3 | 54,0 | 37,1 | 21,9 | 1,304 | 23,10 |
| 400 | RT60400 уу 01 | 215 | 402 | 335 | 1,94 | 1,30 | 99,6 | 78,5 | 58,6 | 40,2 | 23,6 | 1,310 | 23,40 |
| 450 | RT60450 уу 01 | 215 | 452 | 385 | 2,15 | 1,42 | 110,9 | 87,2 | 64,9 | 44,4 | 26,0 | 1,319 | 24,00 |
| 500 | RT60500 уу 01 | 215 | 502 | 435 | 2,37 | 1,54 | 122,0 | 95,8 | 71,2 | 48,6 | 28,4 | 1,327 | 24,60 |
| 550 | RT60550 уу 01 | 215 | 552 | 485 | 2,58 | 1,66 | 133,1 | 104,3 | 77,4 | 52,7 | 30,7 | 1,336 | 26,00 |
| 600 | RT60600 уу 01 | 215 | 602 | 535 | 2,79 | 1,78 | 144,1 | 112,8 | 83,6 | 56,8 | 32,9 | 1,345 | 27,80 |
| 650 | RT60650 уу 01 | 215 | 652 | 585 | 3,00 | 1,90 | 155,2 | 121,2 | 89,6 | 60,7 | 35,1 | 1,353 | 29,00 |
| 750 | RT60750 уу 01 | 215 | 752 | 685 | 3,42 | 2,14 | 177,1 | 137,9 | 101,6 | 68,5 | 39,3 | 1,370 | 30,30 |
| 900 | RT60900 уу 01 | 215 | 902 | 835 | 4,06 | 2,50 | 209,8 | 162,6 | 119,1 | 79,7 | 45,2 | 1,396 | 33,70 |
| 1000 | RT61000 уу 01 | 215 | 1002 | 935 | 4,48 | 2,74 | 230,4 | 178,9 | 131,3 | 88,1 | 50,2 | 1,388 | 36,50 |
| 1500 | RT61500 уу 01 | 215 | 1502 | 1435 | 6,59 | 3,94 | 331,1 | 259,1 | 191,9 | 130,3 | 75,5 | 1,346 | 67,20 |
| 1800 | RT61800 уу 01 | 215 | 1802 | 1735 | 7,86 | 4,67 | 390,8 | 306,5 | 227,6 | 155,0 | 90,3 | 1,334 | 79,40 |
| 2000 | RT62000 уу 01 | 215 | 2002 | 1935 | 8,70 | 5,15 | 430,7 | 337,9 | 251,1 | 171,3 | 99,9 | 1,330 | 89,50 |
| 2200 | RT62200 уу 01 | 215 | 2202 | 2135 | 9,55 | 5,63 | 470,3 | 369,3 | 274,6 | 187,5 | 109,5 | 1,327 | 98,90 |
| 2500 | RT62500 уу 01 | 215 | 2502 | 2435 | 10,81 | 6,35 | 529,6 | 416,2 | 309,9 | 211,9 | 124,0 | 1,322 | 112,90 |

01 = код стандартно белого цвета - другие цвета кодифицированы на обороте обложки.

В случае Δt, отличающейся от 60°C, пересчитывать по формуле $Q=Q_n (\Delta t / 60)^n$

уу = кол-во секций

Информация о длине батарей в таблице на следующей странице.

Аксессуары для Tesi 6



“Клешни” для настенного крепления Tesi



Стандартные КРЕПЛЕНИЕ для Tesi



Универсальные полочки для Tesi



Набор клапанов



Набор переходников и заглушек для Tesi

Модель

| Длина уу (секции) | Модель | | | | | | | | | | | | | | | | | |
|----------------------|--------|--------|--------|--------|--------|--------|--------|--------|--------|---------|--------|--------|--------|---------|---------|---------|---------|---------|
| | 200 | 300 | 350 | 365 | 400 | 450 | 500 | 550 | 600 | 650 | 750 | 900 | 1000 | 1500 | 1800 | 2000 | 2200 | 2500 |
| 90 | 41,60 | 43,40 | 45,20 | 46,20 | 46,80 | 48,00 | 49,20 | 52,00 | 55,60 | 58,00 | 60,60 | 67,40 | 73,00 | 134,40 | 158,80 | 179,00 | 197,80 | 225,80 |
| уу=02 | 96 | 154 | 177 | 183 | 199 | 222 | 244 | 266 | 288 | 310 | 354 | 420 | 461 | 662 | 782 | 861 | 941 | 1059 |
| 135 | 62,40 | 65,10 | 67,80 | 69,30 | 70,20 | 72,00 | 73,80 | 78,00 | 83,40 | 87,00 | 90,90 | 101,10 | 109,50 | 201,60 | 238,20 | 268,50 | 296,70 | 338,70 |
| уу=03 | 144 | 231 | 265 | 275 | 299 | 333 | 366 | 399 | 432 | 465 | 531 | 629 | 691 | 993 | 1173 | 1292 | 1411 | 1589 |
| 180 | 83,20 | 86,80 | 90,40 | 92,40 | 93,60 | 96,00 | 98,40 | 104,00 | 111,20 | 116,00 | 121,20 | 134,80 | 146,00 | 268,80 | 317,60 | 358,00 | 395,60 | 451,60 |
| уу=04 | 192 | 307 | 353 | 367 | 399 | 443 | 488 | 532 | 577 | 621 | 708 | 839 | 922 | 1324 | 1563 | 1723 | 1881 | 2118 |
| 225 | 104,00 | 108,50 | 113,00 | 115,50 | 117,00 | 120,00 | 123,00 | 130,00 | 139,00 | 145,00 | 151,50 | 168,50 | 182,50 | 336,00 | 397,00 | 447,50 | 494,50 | 564,50 |
| уу=05 | 240 | 384 | 441 | 459 | 498 | 554 | 610 | 666 | 721 | 776 | 885 | 1049 | 1152 | 1656 | 1954 | 2153 | 2352 | 2648 |
| 270 | 124,80 | 130,20 | 135,60 | 138,60 | 140,40 | 144,00 | 147,60 | 156,00 | 166,80 | 174,00 | 181,80 | 202,20 | 219,00 | 403,20 | 476,40 | 537,00 | 593,40 | 677,40 |
| уу=06 | 288 | 461 | 530 | 550 | 598 | 665 | 732 | 799 | 865 | 931 | 1062 | 1259 | 1383 | 1987 | 2345 | 2584 | 2822 | 3178 |
| 315 | 145,60 | 151,90 | 158,20 | 161,70 | 163,80 | 168,00 | 172,20 | 182,00 | 194,60 | 203,00 | 212,10 | 235,90 | 255,50 | 470,40 | 555,80 | 626,50 | 692,30 | 790,30 |
| уу=07 | 336 | 538 | 618 | 642 | 697 | 776 | 854 | 932 | 1009 | 1086 | 1239 | 1468 | 1613 | 2318 | 2736 | 3015 | 3292 | 3707 |
| 360 | 166,40 | 173,60 | 180,80 | 184,80 | 187,20 | 192,00 | 196,80 | 208,00 | 222,40 | 232,00 | 242,40 | 269,60 | 292,00 | 537,60 | 635,20 | 716,00 | 791,20 | 903,20 |
| уу=08 | 384 | 615 | 706 | 734 | 797 | 887 | 976 | 1065 | 1153 | 1241 | 1416 | 1678 | 1843 | 2649 | 3127 | 3445 | 3763 | 4237 |
| 405 | 187,20 | 195,30 | 203,40 | 207,90 | 210,60 | 216,00 | 221,40 | 234,00 | 250,20 | 261,00 | 272,70 | 303,30 | 328,50 | 604,80 | 714,60 | 805,50 | 890,10 | 1016,10 |
| уу=09 | 432 | 692 | 795 | 825 | 897 | 998 | 1098 | 1198 | 1297 | 1396 | 1593 | 1888 | 2074 | 2980 | 3518 | 3876 | 4233 | 4766 |
| 450 | 208,00 | 217,00 | 226,00 | 231,00 | 234,00 | 240,00 | 246,00 | 260,00 | 278,00 | 290,00 | 303,00 | 337,00 | 365,00 | 672,00 | 794,00 | 895,00 | 989,00 | 1129,00 |
| уу=10 | 480 | 768 | 883 | 917 | 996 | 1109 | 1220 | 1331 | 1441 | 1552 | 1771 | 2098 | 2304 | 3311 | 3908 | 4307 | 4703 | 5296 |
| 495 | 228,80 | 238,70 | 248,60 | 254,10 | 257,40 | 264,00 | 270,60 | 286,00 | 305,80 | 319,00 | 333,30 | 370,70 | 401,50 | 739,20 | 873,40 | 984,50 | 1087,90 | 1241,90 |
| уу=11 | 528 | 845 | 971 | 1009 | 1096 | 1219 | 1342 | 1464 | 1586 | 1707 | 1948 | 2307 | 2535 | 3642 | 4299 | 4737 | 5174 | 5826 |
| 540 | 249,60 | 260,40 | 271,20 | 277,20 | 280,80 | 288,00 | 295,20 | 312,00 | 333,60 | 348,00 | 363,60 | 404,40 | 438,00 | 806,40 | 952,80 | 1074,00 | 1186,80 | 1354,80 |
| уу=12 | 576 | 922 | 1059 | 1100 | 1196 | 1330 | 1464 | 1597 | 1730 | 1862 | 2125 | 2517 | 2765 | 3973 | 4690 | 5168 | 5644 | 6355 |
| 585 | 270,40 | 282,10 | 293,80 | 300,30 | 304,20 | 312,00 | 319,80 | 338,00 | 361,40 | 377,00 | 393,90 | 438,10 | 474,50 | 873,60 | 1032,20 | 1163,50 | | |
| уу=13 | 624 | 999 | 1148 | 1192 | 1295 | 1441 | 1586 | 1730 | 1874 | 2017 | 2302 | 2727 | 2996 | 4304 | 5081 | 5599 | | |
| 630 | 291,20 | 303,80 | 316,40 | 323,40 | 327,60 | 336,00 | 344,40 | 364,00 | 389,20 | 406,00 | 424,20 | 471,80 | 511,00 | 940,80 | 1111,60 | 1253,00 | | |
| уу=14 | 672 | 1076 | 1236 | 1284 | 1395 | 1552 | 1708 | 1863 | 2018 | 2172 | 2479 | 2937 | 3226 | 4636 | 5472 | 6029 | | |
| 675 | 312,00 | 325,50 | 339,00 | 346,50 | 351,00 | 360,00 | 369,00 | 390,00 | 417,00 | 435,00 | 454,50 | 505,50 | 547,50 | 1008,00 | 1191,00 | 1342,50 | | |
| уу=15 | 720 | 1153 | 1324 | 1376 | 1494 | 1663 | 1830 | 1997 | 2162 | 2327 | 2656 | 3146 | 3456 | 4967 | 5863 | 6460 | | |
| 720 | 332,80 | 347,20 | 361,60 | 369,60 | 374,40 | 384,00 | 393,60 | 416,00 | 444,80 | 464,00 | 484,80 | 539,20 | 584,00 | | | | | |
| уу=16 | 768 | 1230 | 1413 | 1467 | 1594 | 1774 | 1952 | 2130 | 2306 | 2482 | 2833 | 3356 | 3687 | | | | | |
| 765 | 353,60 | 368,90 | 384,20 | 392,70 | 397,80 | 408,00 | 418,20 | 442,00 | 472,60 | 493,00 | 515,10 | 572,90 | 620,50 | | | | | |
| уу=17 | 816 | 1306 | 1501 | 1559 | 1694 | 1885 | 2074 | 2263 | 2451 | 2638 | 3010 | 3566 | 3917 | | | | | |
| 810 | 374,40 | 390,60 | 406,80 | 415,80 | 421,20 | 432,00 | 442,80 | 468,00 | 500,40 | 522,00 | 545,40 | 606,60 | 657,00 | | | | | |
| уу=18 | 864 | 1383 | 1589 | 1651 | 1793 | 1996 | 2196 | 2396 | 2595 | 2793 | 3187 | 3776 | 4148 | | | | | |
| 855 | 395,20 | 412,30 | 429,40 | 438,90 | 444,60 | 456,00 | 467,40 | 494,00 | 528,20 | 551,00 | 575,70 | 640,30 | 693,50 | | | | | |
| уу=19 | 912 | 1460 | 1678 | 1742 | 1893 | 2106 | 2318 | 2529 | 2739 | 2948 | 3364 | 3985 | 4378 | | | | | |
| 900 | 416,00 | 434,00 | 452,00 | 462,00 | 468,00 | 480,00 | 492,00 | 520,00 | 556,00 | 580,00 | 606,00 | 674,00 | 730,00 | | | | | |
| уу=20 | 960 | 1537 | 1766 | 1834 | 1993 | 2217 | 2440 | 2662 | 2883 | 3103 | 3541 | 4195 | 4609 | | | | | |
| 945 | 436,80 | 455,70 | 474,60 | 485,10 | 491,40 | 504,00 | 516,60 | 546,00 | 583,80 | 609,00 | 636,30 | 707,70 | 766,50 | | | | | |
| уу=21 | 1008 | 1614 | 1854 | 1926 | 2092 | 2328 | 2562 | 2795 | 3027 | 3258 | 3718 | 4405 | 4839 | | | | | |
| 990 | 457,60 | 477,40 | 497,20 | 508,20 | 514,80 | 528,00 | 541,20 | 572,00 | 611,60 | 638,00 | 666,60 | 741,40 | 803,00 | | | | | |
| уу=22 | 1056 | 1691 | 1942 | 2017 | 2192 | 2439 | 2684 | 2928 | 3171 | 3413 | 3895 | 4615 | 5069 | | | | | |
| 1035 | 478,40 | 499,10 | 519,80 | 531,30 | 538,20 | 552,00 | 565,80 | 598,00 | 639,40 | 667,00 | 696,90 | 775,10 | 839,50 | | | | | |
| уу=23 | 1104 | 1768 | 2031 | 2109 | 2291 | 2550 | 2806 | 3061 | 3315 | 3568 | 4072 | 4824 | 5300 | | | | | |
| 1080 | 499,20 | 520,80 | 542,40 | 554,40 | 561,60 | 576,00 | 590,40 | 624,00 | 667,20 | 696,00 | 727,20 | 808,80 | 876,00 | | | | | |
| уу=24 | 1152 | 1844 | 2119 | 2201 | 2391 | 2661 | 2928 | 3194 | 3460 | 3724 | 4249 | 5034 | 5530 | | | | | |
| 1125 | 520,00 | 542,50 | 565,00 | 577,50 | 585,00 | 600,00 | 615,00 | 650,00 | 695,00 | 725,00 | 757,50 | 842,50 | 912,50 | | | | | |
| уу=25 | 1200 | 1921 | 2207 | 2293 | 2491 | 2772 | 3050 | 3328 | 3604 | 3879 | 4426 | 5244 | 5761 | | | | | |
| 1170 | 540,80 | 564,20 | 587,60 | 600,60 | 608,40 | 624,00 | 639,60 | 676,00 | 722,80 | 754,00 | | | | | | | | |
| уу=26 | 1248 | 1998 | 2296 | 2384 | 2590 | 2882 | 3172 | 3461 | 3748 | 4034 | | | | | | | | |
| 1215 | 561,60 | 585,90 | 610,20 | 623,70 | 631,80 | 648,00 | 664,20 | 702,00 | 750,60 | 783,00 | | | | | | | | |
| уу=27 | 1296 | 2075 | 2384 | 2476 | 2690 | 2993 | 3294 | 3594 | 3892 | 4189 | | | | | | | | |
| 1260 | 582,40 | 607,60 | 632,80 | 646,80 | 655,20 | 672,00 | 688,80 | 728,00 | 778,40 | 812,00 | | | | | | | | |
| уу=28 | 1344 | 2152 | 2472 | 2568 | 2790 | 3104 | 3416 | 3727 | 4036 | 4344 | | | | | | | | |
| 1305 | 603,20 | 629,30 | 655,40 | 669,90 | 678,60 | 696,00 | 713,40 | 754,00 | 806,20 | 841,00 | | | | | | | | |
| уу=29 | 1392 | 2229 | 2560 | 2659 | 2889 | 3215 | 3538 | 3860 | 4180 | 4499 | | | | | | | | |
| 1350 | 624,00 | 651,00 | 678,00 | 693,00 | 702,00 | 720,00 | 738,00 | 780,00 | 834,00 | 870,00 | | | | | | | | |
| уу=30 | 1440 | 2305 | 2649 | 2751 | 2989 | 3326 | 3660 | 3993 | 4324 | 4655 | | | | | | | | |
| 1395 | 644,80 | 672,70 | 700,60 | 716,10 | 725,40 | 744,00 | 762,60 | 806,00 | 861,80 | 899,00 | | | | | | | | |
| уу=31 | 1488 | 2382 | 2737 | 2843 | 3089 | 3437 | 3783 | 4126 | 4469 | 4810 | | | | | | | | |
| 1440 | 665,60 | 694,40 | 723,20 | 739,20 | 748,80 | 768,00 | 787,20 | 832,00 | 889,60 | 928,00 | | | | | | | | |
| уу=32 | 1536 | 2459 | 2825 | 2935 | 3188 | 3548 | 3905 | 4259 | 4613 | 4965 | | | | | | | | |
| 1485 | 686,40 | 716,10 | 745,80 | 762,30 | 772,20 | 792,00 | 811,80 | 858,00 | 917,40 | 957,00 | | | | | | | | |
| уу=33 | 1584 | 2536 | 2914 | 3026 | 3288 | 3658 | 4027 | 4392 | 4757 | 5120 | | | | | | | | |
| 1530 | 707,20 | 737,80 | 768,40 | 785,40 | 795,60 | 816,00 | 836,40 | 884,00 | 945,20 | 986,00 | | | | | | | | |
| уу=34 | 1632 | 2613 | 3002 | 3118 | 3387 | 3769 | 4149 | 4526 | 4901 | 5275 | | | | | | | | |
| 1575 | 728,00 | 759,50 | 791,00 | 808,50 | 819,00 | 840,00 | 861,00 | 910,00 | 973,00 | 1015,00 | | | | | | | | |
| уу=35 | 1680 | 2690 | 3090 | 3210 | 3487 | 3880 | 4271 | 4659 | 5045 | 5430 | | | | | | | | |
| 1620 | 748,80 | 781,20 | 813,60 | 831,60 | 842,40 | 864,00 | 885,60 | 936,00 | | | | | | | | | | |
| уу=36 | 1728 | 2767 | 3178 | 3301 | 3587 | 3991 | 4393 | 4792 | | | | | | | | | | |
| 1665 | 769,60 | 802,90 | 836,20 | 854,70 | 865,80 | 888,00 | 910,20 | 962,00 | | | | | | | | | | |
| уу=37 | 1776 | 2843 | 3267 | 3393 | 3686 | 4102 | 4515 | 4925 | | | | | | | | | | |
| 1710 | 790,40 | 824,60 | 858,80 | 877,80 | 889,20 | 912,00 | | | | | | | | | | | | |

TESI Чугунная Межось



На фото: Радиатор TESI 6. Шесть колонн, высота мм 600, 8 секций, цвет Амарантовый (код 06)



130/047

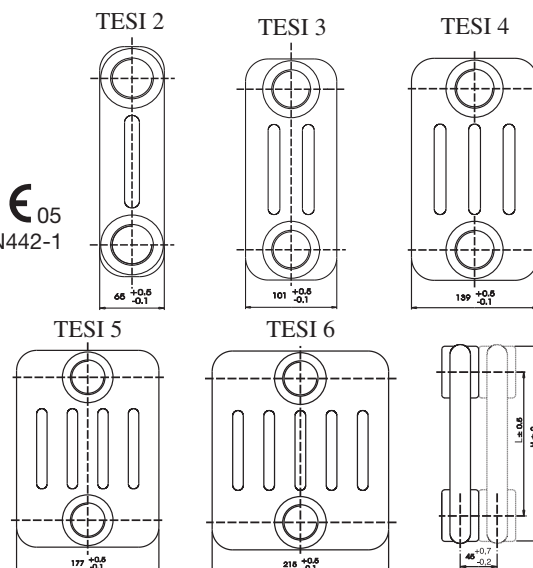

ТЕХНИЧЕСКИЕ ХАРАКТЕРИСТИКИ: трубы из стального листа диаметром 25 мм с коллекторами из штампованной стали; длина секций 45мм (шаг секции); резьба на верхних и нижних краях коллектора 1”1/4 G справа и слева; макс. рабочее давление 10 Бар; макс. рабочая температура 95°С.

(*) ЭФФЕКТИВНОСТЬ РАДИАТОРОВ TESI, ПРОИЗВОДСТВА IRSAP, ПРИ ПРОЕКТИРОВКЕ СИСТЕМ Пониж. температуры позволяет задавать значение Δt при 30°С

| TESI 2 | | | | | | | Тепловая Мощность | | | | | | |
|--------|---------------|--------------|-------------|-------------|----------|---------|--------------------|--------------------|--------------------|------------------------|--------------------|------------|-----------|
| MOD. | Код | Толщина Р мм | Высота Н мм | Межось L мм | Масса кг | Объем л | Δt 60°С Вт | Δt 50°С Вт | Δt 40°С Вт | Δt 30°С Вт (*) | Δt 20°С Вт | Показат. № | Цена Евро |
| 685 | RT20685 уу 01 | 65 | 687 | 620 | 1,04 | 0,69 | 61,3 | 48,7 | 36,7 | 25,4 | 15,2 | 1,269 | 15,30 |
| 885 | RT20885 уу 01 | 65 | 887 | 820 | 1,32 | 0,85 | 78,0 | 61,7 | 46,3 | 32,0 | 19,0 | 1,285 | 16,40 |

| TESI 3 | | | | | | | Тепловая Мощность | | | | | | |
|--------|---------------|--------------|-------------|-------------|----------|---------|--------------------|--------------------|--------------------|------------------------|--------------------|------------|-----------|
| MOD. | Код | Толщина Р мм | Высота Н мм | Межось L мм | Масса кг | Объем л | Δt 60°С Вт | Δt 50°С Вт | Δt 40°С Вт | Δt 30°С Вт (*) | Δt 20°С Вт | Показат. № | Цена Евро |
| 685 | RT30685 уу 01 | 101 | 687 | 620 | 1,54 | 0,99 | 86,5 | 68,3 | 51,2 | 35,4 | 21,0 | 1,290 | 18,20 |
| 885 | RT30885 уу 01 | 101 | 887 | 820 | 1,96 | 1,23 | 109,8 | 86,4 | 64,5 | 44,2 | 26,0 | 1,312 | 19,50 |

| TESI 4 | | | | | | | Тепловая Мощность | | | | | | |
|--------|---------------|--------------|-------------|-------------|----------|---------|--------------------|--------------------|--------------------|------------------------|--------------------|------------|-----------|
| MOD. | Код | Толщина Р мм | Высота Н мм | Межось L мм | Масса кг | Объем л | Δt 60°С Вт | Δt 50°С Вт | Δt 40°С Вт | Δt 30°С Вт (*) | Δt 20°С Вт | Показат. № | Цена Евро |
| 685 | RT40685 уу 01 | 139 | 687 | 620 | 2,07 | 1,33 | 113,2 | 89,1 | 66,5 | 45,6 | 26,8 | 1,312 | 21,60 |
| 885 | RT40885 уу 01 | 139 | 887 | 820 | 2,63 | 1,65 | 143,8 | 112,6 | 83,5 | 56,8 | 33,0 | 1,341 | 24,80 |

| TESI 5 | | | | | | | Тепловая Мощность | | | | | | |
|--------|---------------|--------------|-------------|-------------|----------|---------|--------------------|--------------------|--------------------|------------------------|--------------------|------------|-----------|
| MOD. | Код | Толщина Р мм | Высота Н мм | Межось L мм | Масса кг | Объем л | Δt 60°С Вт | Δt 50°С Вт | Δt 40°С Вт | Δt 30°С Вт (*) | Δt 20°С Вт | Показат. № | Цена Евро |
| 685 | RT50685 уу 01 | 177 | 687 | 620 | 2,64 | 1,60 | 137,9 | 108,1 | 80,2 | 54,6 | 31,8 | 1,336 | 25,00 |
| 885 | RT50885 уу 01 | 177 | 887 | 820 | 3,35 | 2,00 | 175,0 | 136,4 | 100,5 | 67,8 | 39,0 | 1,367 | 28,50 |

| TESI 6 | | | | | | | Тепловая Мощность | | | | | | |
|--------|---------------|--------------|-------------|-------------|----------|---------|--------------------|--------------------|--------------------|------------------------|--------------------|------------|-----------|
| MOD. | Код | Толщина Р мм | Высота Н мм | Межось L мм | Масса кг | Объем л | Δt 60°С Вт | Δt 50°С Вт | Δt 40°С Вт | Δt 30°С Вт (*) | Δt 20°С Вт | Показат. № | Цена Евро |
| 685 | RT60685 уу 01 | 215 | 687 | 620 | 3,15 | 1,98 | 162,8 | 127,1 | 93,8 | 63,5 | 36,6 | 1,359 | 29,90 |
| 885 | RT60885 уу 01 | 215 | 887 | 820 | 3,99 | 2,46 | 206,5 | 160,2 | 117,4 | 78,6 | 44,7 | 1,394 | 33,20 |

01 = код стандартно белого цвета - другие цвета кодифицированы на обороте обложки.

В случае Δt , отличающейся от 60°С, пересчитывать по формуле $Q=Q_n (\Delta t / 60)^\alpha$

уу = кол-во секций

Информация о длине батареи в таблице на следующей странице.

| Длина уу (секции) | TESI2 | | TESI3 | | TESI4 | | TESI5 | | TESI6 | |
|----------------------|--------|--------|--------|--------|--------|--------|---------|--------|--------|--------|
| | 685 | 885 | 685 | 885 | 685 | 885 | 685 | 885 | 685 | 885 |
| 90 | 30,60 | 32,80 | 36,40 | 39,00 | 43,20 | 49,60 | 50,00 | 57,00 | 59,80 | 66,40 |
| уу=02 | 97 | 123 | 137 | 173 | 178 | 225 | 216 | 273 | 254 | 320 |
| 135 | 45,90 | 49,20 | 54,60 | 58,50 | 64,80 | 74,40 | 75,00 | 85,50 | 89,70 | 99,60 |
| уу=03 | 146 | 185 | 205 | 259 | 267 | 338 | 324 | 409 | 381 | 480 |
| 180 | 61,20 | 65,60 | 72,80 | 78,00 | 86,40 | 99,20 | 100,00 | 114,00 | 119,60 | 132,80 |
| уу=04 | 195 | 247 | 273 | 346 | 356 | 450 | 432 | 546 | 508 | 641 |
| 225 | 76,50 | 82,00 | 91,00 | 97,50 | 108,00 | 124,00 | 125,00 | 142,50 | 149,50 | 166,00 |
| уу=05 | 243 | 308 | 342 | 432 | 446 | 563 | 541 | 682 | 635 | 801 |
| 270 | 91,80 | 98,40 | 109,20 | 117,00 | 129,60 | 148,80 | 150,00 | 171,00 | 179,40 | 199,20 |
| уу=06 | 292 | 370 | 410 | 519 | 535 | 676 | 649 | 818 | 763 | 961 |
| 315 | 107,10 | 114,80 | 127,40 | 136,50 | 151,20 | 173,60 | 175,00 | 199,50 | 209,30 | 232,40 |
| уу=07 | 341 | 432 | 478 | 605 | 624 | 788 | 757 | 955 | 890 | 1121 |
| 360 | 122,40 | 131,20 | 145,60 | 156,00 | 172,80 | 198,40 | 200,00 | 228,00 | 239,20 | 265,60 |
| уу=08 | 389 | 493 | 547 | 692 | 713 | 901 | 865 | 1091 | 1017 | 1281 |
| 405 | 137,70 | 147,60 | 163,80 | 175,50 | 194,40 | 223,20 | 225,00 | 256,50 | 269,10 | 298,80 |
| уу=09 | 438 | 555 | 615 | 778 | 802 | 1013 | 973 | 1227 | 1144 | 1441 |
| 450 | 153,00 | 164,00 | 182,00 | 195,00 | 216,00 | 248,00 | 250,00 | 285,00 | 299,00 | 332,00 |
| уу=10 | 487 | 617 | 683 | 864 | 891 | 1126 | 1081 | 1364 | 1271 | 1602 |
| 495 | 168,30 | 180,40 | 200,20 | 214,50 | 237,60 | 272,80 | 275,00 | 313,50 | 328,90 | 365,20 |
| уу=11 | 535 | 678 | 752 | 951 | 980 | 1238 | 1189 | 1500 | 1398 | 1762 |
| 540 | 183,60 | 196,80 | 218,40 | 234,00 | 259,20 | 297,60 | 300,00 | 342,00 | 358,80 | 398,40 |
| уу=12 | 584 | 740 | 820 | 1037 | 1069 | 1351 | 1297 | 1637 | 1525 | 1922 |
| 585 | 198,90 | 213,20 | 236,60 | 253,50 | 280,80 | 322,40 | 325,00 | 370,50 | 388,70 | 431,60 |
| уу=13 | 633 | 802 | 888 | 1124 | 1158 | 1464 | 1405 | 1773 | 1652 | 2082 |
| 630 | 214,20 | 229,60 | 254,80 | 273,00 | 302,40 | 347,20 | 350,00 | 399,00 | 418,60 | 464,80 |
| уу=14 | 681 | 864 | 957 | 1210 | 1248 | 1576 | 1513 | 1909 | 1779 | 2242 |
| 675 | 229,50 | 246,00 | 273,00 | 292,50 | 324,00 | 372,00 | 375,00 | 427,50 | 448,50 | 498,00 |
| уу=15 | 730 | 925 | 1025 | 1297 | 1337 | 1689 | 1622 | 2046 | 1906 | 2402 |
| 720 | 244,80 | 262,40 | 291,20 | 312,00 | 345,60 | 396,80 | 400,00 | 456,00 | 478,40 | 531,20 |
| уу=16 | 779 | 987 | 1093 | 1383 | 1426 | 1801 | 1730 | 2182 | 2033 | 2563 |
| 765 | 260,10 | 278,80 | 309,40 | 331,50 | 367,20 | 421,60 | 425,00 | 484,50 | 508,30 | 564,40 |
| уу=17 | 827 | 1049 | 1162 | 1469 | 1515 | 1914 | 1838 | 2318 | 2161 | 2723 |
| 810 | 275,40 | 295,20 | 327,60 | 351,00 | 388,80 | 446,40 | 450,00 | 513,00 | 538,20 | 597,60 |
| уу=18 | 876 | 1110 | 1230 | 1556 | 1604 | 2027 | 1946 | 2455 | 2288 | 2883 |
| 855 | 290,70 | 311,60 | 345,80 | 370,50 | 410,40 | 471,20 | 475,00 | 541,50 | 568,10 | 630,80 |
| уу=19 | 925 | 1172 | 1298 | 1642 | 1693 | 2139 | 2054 | 2591 | 2415 | 3043 |
| 900 | 306,00 | 328,00 | 364,00 | 390,00 | 432,00 | 496,00 | 500,00 | 570,00 | 598,00 | 664,00 |
| уу=20 | 973 | 1234 | 1367 | 1729 | 1782 | 2252 | 2162 | 2728 | 2542 | 3203 |
| 945 | 321,30 | 344,40 | 382,20 | 409,50 | 453,60 | 520,80 | 525,00 | 598,50 | 627,90 | 697,20 |
| уу=21 | 1022 | 1295 | 1435 | 1815 | 1871 | 2364 | 2270 | 2864 | 2669 | 3363 |
| 990 | 336,60 | 360,80 | 400,40 | 429,00 | 475,20 | 545,60 | 550,00 | 627,00 | 657,80 | 730,40 |
| уу=22 | 1071 | 1357 | 1503 | 1902 | 1960 | 2477 | 2378 | 3000 | 2796 | 3524 |
| 1035 | 351,90 | 377,20 | 418,60 | 448,50 | 496,80 | 570,40 | 575,00 | 655,50 | 687,70 | 763,60 |
| уу=23 | 1119 | 1419 | 1572 | 1988 | 2050 | 2590 | 2486 | 3137 | 2923 | 3684 |
| 1080 | 367,20 | 393,60 | 436,80 | 468,00 | 518,40 | 595,20 | 600,00 | 684,00 | 717,60 | 796,80 |
| уу=24 | 1168 | 1480 | 1640 | 2075 | 2139 | 2702 | 2594 | 3273 | 3050 | 3844 |
| 1125 | 382,50 | 410,00 | 455,00 | 487,50 | 540,00 | 620,00 | 625,00 | 712,50 | 747,50 | 830,00 |
| уу=25 | 1217 | 1542 | 1709 | 2161 | 2228 | 2815 | 2703 | 3410 | 3177 | 4004 |
| 1170 | 397,80 | 426,40 | 473,20 | 507,00 | 561,60 | 644,80 | 650,00 | 741,00 | | |
| уу=26 | 1265 | 1604 | 1777 | 2247 | 2317 | 2927 | 2811 | 3546 | | |
| 1215 | 413,10 | 442,80 | 491,40 | 526,50 | 583,20 | 669,60 | 675,00 | 769,50 | | |
| уу=27 | 1314 | 1665 | 1845 | 2334 | 2406 | 3040 | 2919 | 3682 | | |
| 1260 | 428,40 | 459,20 | 509,60 | 546,00 | 604,80 | 694,40 | 700,00 | 798,00 | | |
| уу=28 | 1363 | 1727 | 1914 | 2420 | 2495 | 3153 | 3027 | 3819 | | |
| 1305 | 443,70 | 475,60 | 527,80 | 565,50 | 626,40 | 719,20 | 725,00 | 826,50 | | |
| уу=29 | 1411 | 1789 | 1982 | 2507 | 2584 | 3265 | 3135 | 3955 | | |
| 1350 | 459,00 | 492,00 | 546,00 | 585,00 | 648,00 | 744,00 | 750,00 | 855,00 | | |
| уу=30 | 1460 | 1850 | 2050 | 2593 | 2673 | 3378 | 3243 | 4091 | | |
| 1395 | 474,30 | 508,40 | 564,20 | 604,50 | 669,60 | | 775,00 | | | |
| уу=31 | 1509 | 1912 | 2119 | 2680 | 2762 | | 3351 | | | |
| 1440 | 489,60 | 524,80 | 582,40 | 624,00 | 691,20 | | 800,00 | | | |
| уу=32 | 1557 | 1974 | 2187 | 2766 | 2852 | | 3459 | | | |
| 1485 | 504,90 | 541,20 | 600,60 | 643,50 | 712,80 | | 825,00 | | | |
| уу=33 | 1606 | 2035 | 2255 | 2853 | 2941 | | 3567 | | | |
| 1530 | 520,20 | 557,60 | 618,80 | 663,00 | 734,40 | | 850,00 | | | |
| уу=34 | 1655 | 2097 | 2324 | 2939 | 3030 | | 3675 | | | |
| 1575 | 535,50 | 574,00 | 637,00 | 682,50 | 756,00 | | 875,00 | | | |
| уу=35 | 1703 | 2159 | 2392 | 3025 | 3119 | | 3784 | | | |
| 1620 | 550,80 | 590,40 | 655,20 | 702,00 | 777,60 | | 900,00 | | | |
| уу=36 | 1752 | 2220 | 2460 | 3112 | 3208 | | 3892 | | | |
| 1665 | 566,10 | 606,80 | 673,40 | 721,50 | 799,20 | | 925,00 | | | |
| уу=37 | 1801 | 2282 | 2529 | 3198 | 3297 | | 4000 | | | |
| 1710 | 581,40 | 623,20 | 691,60 | 741,00 | 820,80 | | 950,00 | | | |
| уу=38 | 1849 | 2344 | 2597 | 3285 | 3386 | | 4108 | | | |
| 1755 | 596,70 | 639,60 | 709,80 | 760,50 | 842,40 | | 975,00 | | | |
| уу=39 | 1898 | 2406 | 2665 | 3371 | 3475 | | 4216 | | | |
| 1800 | 612,00 | 656,00 | 728,00 | 780,00 | 864,00 | | 1000,00 | | | |
| уу=40 | 1947 | 2467 | 2734 | 3458 | 3564 | | 4324 | | | |

Аксессуары для Tesi



“Клешни” для настенного крепления Tesi



Стандартные КРЕПЛЕНИЕ для Tesi



Универсальные полочки для Tesi



Набор клапанов



Набор переходников и заглушек для Tesi

Длины, не приведенные в таблице, достигаются элементарным соединением патрубками нескольких “батарей”.

Как правильно читать таблицу

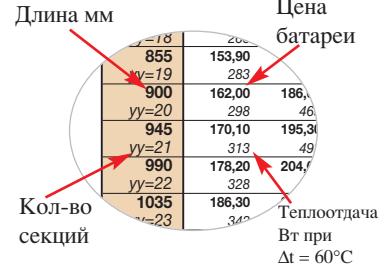

ТЕСИ Алюминиевая Межось



130/047

ТЕСИ 2

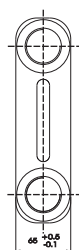

ТЕСИ 3

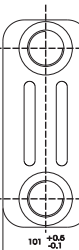

ТЕСИ 4

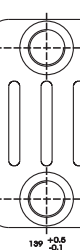

ТЕСИ 5

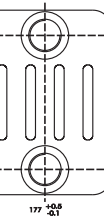

ТЕСИ 6

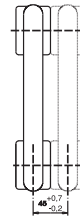
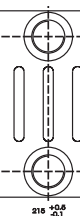

ТЕХНИЧЕСКИЕ ХАРАКТЕРИСТИКИ: трубы из стального листа диаметром 25 мм с коллекторами их штампованной стали; длина секций 45мм (шаг секции); резьба на верхних и нижних краях коллектора 1”1/4 G справа и слева; макс. рабочее давление 10 Бар; макс. рабочая температура 95°С.

(*) ЭФФЕКТИВНОСТЬ РАДИАТОРОВ ТЕСИ, ПРОИЗВОДСТВА IRSAP, ПРИ ПРОЕКТИРОВКЕ СИСТЕМ Пониж. температуры позволяет задавать значение Δt при 30°С

На фото: Радиатор Тесі 3. Три колонны, высота мм 665, 15 секций, цвет Стандартный Белый (код 01)

| ТЕСИ 2 | | | | | | | Тепловая Мощность | | | | | | |
|--------|---------------|--------------|-------------|-------------|----------|---------|-------------------|------------|------------|----------------|------------|------------|-----------|
| MOD. | Код | Толщина Р мм | Высота Н мм | Межось L мм | Масса кг | Объем л | Δt 60°С Вт | Δt 50°С Вт | Δt 40°С Вт | Δt 30°С Вт (*) | Δt 20°С Вт | Показат. № | Цена Евро |
| 565 | RT20565 уу 01 | 65 | 567 | 500 | 0,87 | 0,59 | 51,4 | 40,9 | 30,9 | 21,5 | 12,9 | 1,260 | 14,50 |
| 665 | RT20665 уу 01 | 65 | 667 | 600 | 1,01 | 0,67 | 59,7 | 47,4 | 35,7 | 24,8 | 14,8 | 1,268 | 15,10 |
| 765 | RT20765 уу 01 | 65 | 767 | 700 | 1,15 | 0,75 | 68,0 | 53,9 | 40,5 | 28,1 | 16,7 | 1,276 | 15,60 |
| 865 | RT20865 уу 01 | 65 | 867 | 800 | 1,29 | 0,84 | 69,6 | 60,4 | 45,3 | 31,3 | 18,6 | 1,284 | 16,30 |
| ТЕСИ 3 | | | | | | | Тепловая Мощность | | | | | | |
| MOD. | Код | Толщина Р мм | Высота Н мм | Межось L мм | Масса кг | Объем л | Δt 60°С Вт | Δt 50°С Вт | Δt 40°С Вт | Δt 30°С Вт (*) | Δt 20°С Вт | Показат. № | Цена Евро |
| 565 | RT30565 уу 01 | 101 | 567 | 500 | 1,29 | 0,84 | 72,4 | 57,4 | 43,1 | 29,9 | 17,8 | 1,277 | 16,70 |
| 665 | RT30665 уу 01 | 101 | 667 | 600 | 1,50 | 0,96 | 84,1 | 66,5 | 49,9 | 34,5 | 20,4 | 1,288 | 17,90 |
| 765 | RT30765 уу 01 | 101 | 767 | 700 | 1,71 | 1,08 | 95,8 | 75,6 | 56,6 | 38,9 | 23,0 | 1,299 | 19,20 |
| 865 | RT30865 уу 01 | 101 | 867 | 800 | 1,92 | 1,20 | 107,5 | 84,6 | 63,2 | 43,3 | 25,5 | 1,310 | 19,30 |
| ТЕСИ 4 | | | | | | | Тепловая Мощность | | | | | | |
| MOD. | Код | Толщина Р мм | Высота Н мм | Межось L мм | Масса кг | Объем л | Δt 60°С Вт | Δt 50°С Вт | Δt 40°С Вт | Δt 30°С Вт (*) | Δt 20°С Вт | Показат. № | Цена Евро |
| 565 | RT40565 уу 01 | 139 | 567 | 500 | 1,73 | 1,14 | 94,7 | 74,8 | 56,0 | 38,6 | 22,8 | 1,296 | 18,90 |
| 665 | RT40665 уу 01 | 139 | 667 | 600 | 2,02 | 1,30 | 110,1 | 86,7 | 64,8 | 44,4 | 26,1 | 1,310 | 21,10 |
| 765 | RT40765 уу 01 | 139 | 767 | 700 | 2,30 | 1,46 | 125,5 | 98,6 | 73,4 | 50,1 | 29,3 | 1,324 | 22,20 |
| 865 | RT40865 уу 01 | 139 | 867 | 800 | 2,58 | 1,62 | 140,7 | 110,3 | 81,8 | 55,7 | 32,4 | 1,338 | 24,60 |
| ТЕСИ 5 | | | | | | | Тепловая Мощность | | | | | | |
| MOD. | Код | Толщина Р мм | Высота Н мм | Межось L мм | Масса кг | Объем л | Δt 60°С Вт | Δt 50°С Вт | Δt 40°С Вт | Δt 30°С Вт (*) | Δt 20°С Вт | Показат. № | Цена Евро |
| 565 | RT50565 уу 01 | 177 | 567 | 500 | 2,22 | 1,36 | 115,5 | 90,8 | 67,7 | 46,4 | 27,2 | 1,317 | 22,60 |
| 665 | RT50665 уу 01 | 177 | 667 | 600 | 2,57 | 1,56 | 134,2 | 105,2 | 78,2 | 53,3 | 31,0 | 1,333 | 24,30 |
| 765 | RT50765 уу 01 | 177 | 767 | 700 | 2,93 | 1,76 | 152,8 | 119,5 | 88,4 | 60,0 | 34,7 | 1,348 | 27,00 |
| 865 | RT50865 уу 01 | 177 | 867 | 800 | 3,28 | 1,96 | 171,3 | 133,6 | 98,5 | 66,5 | 38,3 | 1,364 | 28,00 |
| ТЕСИ 6 | | | | | | | Тепловая Мощность | | | | | | |
| MOD. | Код | Толщина Р мм | Высота Н мм | Межось L мм | Масса кг | Объем л | Δt 60°С Вт | Δt 50°С Вт | Δt 40°С Вт | Δt 30°С Вт (*) | Δt 20°С Вт | Показат. № | Цена Евро |
| 565 | RT60565 уу 01 | 215 | 567 | 500 | 2,64 | 1,69 | 136,4 | 106,9 | 79,3 | 53,9 | 31,4 | 1,339 | 26,40 |
| 665 | RT60665 уу 01 | 215 | 667 | 600 | 3,06 | 1,93 | 158,4 | 123,7 | 91,4 | 61,9 | 35,7 | 1,356 | 29,40 |
| 765 | RT60765 уу 01 | 215 | 767 | 700 | 3,49 | 2,17 | 180,3 | 140,4 | 103,4 | 69,6 | 39,9 | 1,373 | 31,00 |
| 865 | RT60865 уу 01 | 215 | 867 | 800 | 3,91 | 2,42 | 202,1 | 156,9 | 115,0 | 77,1 | 43,9 | 1,390 | 32,60 |

уу = кол-во секций; 01 = код стандартно белого цвета - другие цвета кодифицированы на обороте обложки.

В случае Δt, отличающейся от 60°С, пересчитывать по формуле $Q=Q_n (\Delta t / 60)^\circ$

| Длина уу (секции) | TESI2 | | | | TESI3 | | | | TESI4 | | | | TESI5 | | | | TESI6 | | | |
|----------------------|--------|--------|--------|--------|--------|--------|--------|--------|--------|--------|--------|--------|--------|--------|---------|---------|---------|---------|---------|---------|
| | 565 | 665 | 765 | 865 | 565 | 665 | 765 | 865 | 565 | 665 | 765 | 865 | 565 | 665 | 765 | 865 | 565 | 665 | 765 | 865 |
| 90 уу=02 | 29,00 | 30,20 | 31,20 | 32,60 | 33,40 | 35,80 | 38,40 | 38,60 | 37,80 | 42,20 | 44,40 | 49,20 | 45,20 | 48,60 | 54,00 | 56,00 | 52,80 | 58,80 | 62,00 | 65,20 |
| 135 уу=03 | 43,50 | 45,30 | 46,80 | 48,90 | 50,10 | 53,70 | 57,60 | 57,90 | 56,70 | 63,30 | 66,60 | 73,80 | 67,80 | 72,90 | 81,00 | 84,00 | 79,20 | 88,20 | 93,00 | 97,80 |
| 180 уу=04 | 58,00 | 60,40 | 62,40 | 65,20 | 66,80 | 71,60 | 76,80 | 77,20 | 75,60 | 84,40 | 88,80 | 98,40 | 90,40 | 97,20 | 108,00 | 112,00 | 105,60 | 117,60 | 124,00 | 130,40 |
| 225 уу=05 | 72,50 | 75,50 | 78,00 | 81,50 | 83,50 | 89,50 | 96,00 | 96,50 | 94,50 | 105,50 | 111,00 | 123,00 | 113,00 | 121,50 | 135,00 | 140,00 | 132,00 | 147,00 | 155,00 | 163,00 |
| 270 уу=06 | 87,00 | 90,60 | 93,60 | 97,80 | 100,20 | 107,40 | 115,20 | 115,80 | 113,40 | 126,60 | 133,20 | 147,60 | 135,60 | 145,80 | 162,00 | 168,00 | 158,40 | 176,40 | 186,00 | 195,60 |
| 315 уу=07 | 101,50 | 105,70 | 109,20 | 114,10 | 116,90 | 125,30 | 134,40 | 135,10 | 132,30 | 147,70 | 155,40 | 172,20 | 158,20 | 170,10 | 189,00 | 196,00 | 184,80 | 205,80 | 217,00 | 228,20 |
| 360 уу=08 | 116,00 | 120,80 | 124,80 | 130,40 | 133,60 | 143,20 | 153,60 | 154,40 | 151,20 | 168,80 | 177,60 | 196,80 | 180,80 | 194,40 | 216,00 | 224,00 | 211,20 | 235,20 | 248,00 | 260,80 |
| 405 уу=09 | 130,50 | 135,90 | 140,40 | 146,70 | 150,30 | 161,10 | 172,80 | 173,70 | 170,10 | 189,90 | 199,80 | 221,40 | 203,40 | 218,70 | 243,00 | 252,00 | 237,60 | 264,60 | 279,00 | 293,40 |
| 450 уу=10 | 145,00 | 151,00 | 156,00 | 163,00 | 167,00 | 179,00 | 192,00 | 193,00 | 189,00 | 211,00 | 222,00 | 246,00 | 226,00 | 243,00 | 270,00 | 280,00 | 264,00 | 294,00 | 310,00 | 326,00 |
| 495 уу=11 | 159,50 | 166,10 | 171,60 | 179,30 | 183,70 | 196,90 | 211,20 | 212,30 | 207,90 | 232,10 | 244,20 | 270,60 | 248,60 | 267,30 | 297,00 | 308,00 | 290,40 | 323,40 | 341,00 | 358,60 |
| 540 уу=12 | 174,00 | 181,20 | 187,20 | 195,60 | 200,40 | 214,80 | 230,40 | 231,60 | 226,80 | 253,20 | 266,40 | 295,20 | 271,20 | 291,60 | 324,00 | 336,00 | 316,80 | 352,80 | 372,00 | 391,20 |
| 585 уу=13 | 188,50 | 196,30 | 202,80 | 211,90 | 217,10 | 232,70 | 249,60 | 250,90 | 245,70 | 274,30 | 288,60 | 319,80 | 293,80 | 315,90 | 351,00 | 364,00 | 343,20 | 382,20 | 403,00 | 423,80 |
| 630 уу=14 | 203,00 | 211,40 | 218,40 | 228,20 | 233,80 | 250,60 | 268,80 | 270,20 | 264,60 | 295,40 | 310,80 | 344,40 | 316,40 | 340,20 | 378,00 | 392,00 | 369,60 | 411,60 | 434,00 | 456,40 |
| 675 уу=15 | 217,50 | 226,50 | 234,00 | 244,50 | 250,50 | 268,50 | 288,00 | 289,50 | 283,50 | 316,50 | 333,00 | 369,00 | 339,00 | 364,50 | 405,00 | 420,00 | 396,00 | 441,00 | 465,00 | 489,00 |
| 720 уу=16 | 232,00 | 241,60 | 249,60 | 260,80 | 267,20 | 286,40 | 307,20 | 308,80 | 302,40 | 337,60 | 355,20 | 393,60 | 361,60 | 388,80 | 432,00 | 448,00 | 422,40 | 470,40 | 496,00 | 521,60 |
| 765 уу=17 | 246,50 | 256,70 | 265,20 | 277,10 | 283,90 | 304,30 | 326,40 | 328,10 | 321,30 | 358,70 | 377,40 | 418,20 | 384,20 | 413,10 | 459,00 | 476,00 | 448,80 | 499,80 | 527,00 | 554,20 |
| 810 уу=18 | 261,00 | 271,80 | 280,80 | 293,40 | 300,60 | 322,20 | 345,60 | 347,40 | 340,20 | 379,80 | 399,60 | 442,80 | 406,80 | 437,40 | 486,00 | 504,00 | 475,20 | 529,20 | 558,00 | 586,80 |
| 855 уу=19 | 275,50 | 286,90 | 296,40 | 309,70 | 317,30 | 340,10 | 364,80 | 366,70 | 359,10 | 400,90 | 421,80 | 467,40 | 429,40 | 461,70 | 513,00 | 532,00 | 501,60 | 558,60 | 589,00 | 619,40 |
| 900 уу=20 | 290,00 | 302,00 | 312,00 | 326,00 | 334,00 | 358,00 | 384,00 | 386,00 | 378,00 | 422,00 | 444,00 | 492,00 | 452,00 | 486,00 | 540,00 | 560,00 | 528,00 | 588,00 | 620,00 | 652,00 |
| 945 уу=21 | 304,50 | 317,10 | 327,60 | 342,30 | 350,70 | 375,90 | 403,20 | 405,30 | 396,90 | 443,10 | 466,20 | 516,60 | 474,60 | 510,30 | 567,00 | 588,00 | 554,40 | 617,40 | 651,00 | 684,60 |
| 990 уу=22 | 319,00 | 332,20 | 343,20 | 358,60 | 367,40 | 393,80 | 422,40 | 424,60 | 415,80 | 464,20 | 488,40 | 541,20 | 497,20 | 534,60 | 594,00 | 616,00 | 580,80 | 646,80 | 682,00 | 717,20 |
| 1035 уу=23 | 333,50 | 347,30 | 358,80 | 374,90 | 384,10 | 411,70 | 441,60 | 443,90 | 434,70 | 485,30 | 510,60 | 565,80 | 519,80 | 558,90 | 621,00 | 644,00 | 607,20 | 676,20 | 713,00 | 749,80 |
| 1080 уу=24 | 348,00 | 362,40 | 374,40 | 391,20 | 400,80 | 429,60 | 460,80 | 463,20 | 453,60 | 506,40 | 532,80 | 590,40 | 542,40 | 583,20 | 648,00 | 672,00 | 633,60 | 705,60 | 744,00 | 782,40 |
| 1125 уу=25 | 362,50 | 377,50 | 390,00 | 407,50 | 417,50 | 447,50 | 480,00 | 482,50 | 472,50 | 527,50 | 555,00 | 615,00 | 565,00 | 607,50 | 675,00 | 700,00 | 660,00 | 735,00 | 775,00 | 815,00 |
| 1170 уу=26 | 377,00 | 392,60 | 405,60 | 423,80 | 434,20 | 465,40 | 499,20 | 501,80 | 491,40 | 548,60 | 577,20 | 639,60 | 587,60 | 631,80 | 702,00 | 728,00 | 686,40 | 762,00 | 802,00 | 842,00 |
| 1215 уу=27 | 391,50 | 407,70 | 421,20 | 440,10 | 450,90 | 483,30 | 518,40 | 521,10 | 510,30 | 569,70 | 599,40 | 664,20 | 610,20 | 656,10 | 729,00 | 756,00 | 712,80 | 789,60 | 830,00 | 870,00 |
| 1260 уу=28 | 406,00 | 422,80 | 436,80 | 456,40 | 467,60 | 501,20 | 537,60 | 540,40 | 529,20 | 590,80 | 621,60 | 688,80 | 632,80 | 680,40 | 756,00 | 784,00 | 739,20 | 816,00 | 858,00 | 900,00 |
| 1305 уу=29 | 420,50 | 437,90 | 452,40 | 472,70 | 484,30 | 519,10 | 556,80 | 559,70 | 548,10 | 611,90 | 643,80 | 713,40 | 655,40 | 704,70 | 783,00 | 812,00 | 765,60 | 843,00 | 886,00 | 928,00 |
| 1350 уу=30 | 435,00 | 453,00 | 468,00 | 489,00 | 501,00 | 537,00 | 576,00 | 579,00 | 567,00 | 633,00 | 666,00 | 738,00 | 678,00 | 729,00 | 810,00 | 840,00 | 792,00 | 870,00 | 914,00 | 956,00 |
| 1395 уу=31 | 449,50 | 468,10 | 483,60 | 505,30 | 517,70 | 554,90 | 595,20 | 598,30 | 585,90 | 654,10 | 688,20 | 762,00 | 700,60 | 753,30 | 837,00 | 866,00 | 818,40 | 896,40 | 941,00 | 982,00 |
| 1440 уу=32 | 464,00 | 483,20 | 499,20 | 521,60 | 534,40 | 572,80 | 614,40 | 617,60 | 604,80 | 675,20 | 710,40 | 786,00 | 723,20 | 777,60 | 864,00 | 888,00 | 840,00 | 918,00 | 964,00 | 1004,00 |
| 1485 уу=33 | 478,50 | 498,30 | 514,80 | 537,90 | 551,10 | 590,70 | 633,60 | 636,90 | 623,70 | 696,30 | 732,60 | 808,20 | 745,80 | 801,90 | 888,00 | 908,00 | 860,00 | 938,00 | 984,00 | 1024,00 |
| 1530 уу=34 | 493,00 | 513,40 | 530,40 | 554,20 | 567,80 | 608,60 | 652,80 | 656,20 | 642,60 | 717,40 | 754,80 | 830,40 | 768,40 | 826,20 | 912,00 | 932,00 | 884,00 | 962,00 | 1008,00 | 1048,00 |
| 1575 уу=35 | 507,50 | 528,50 | 546,00 | 570,50 | 584,50 | 626,50 | 672,00 | 675,50 | 661,50 | 738,50 | 777,00 | 852,60 | 791,00 | 850,50 | 936,00 | 956,00 | 908,00 | 986,00 | 1032,00 | 1072,00 |
| 1620 уу=36 | 522,00 | 543,60 | 561,60 | 586,80 | 601,20 | 644,40 | 691,20 | 694,80 | 680,40 | 759,60 | 799,20 | 874,80 | 813,60 | 874,80 | 960,00 | 980,00 | 932,00 | 1010,00 | 1056,00 | 1096,00 |
| 1665 уу=37 | 536,50 | 558,70 | 577,20 | 603,10 | 617,90 | 662,30 | 710,40 | 714,10 | 700,00 | 779,20 | 819,00 | 894,60 | 836,00 | 897,00 | 982,00 | 1002,00 | 954,00 | 1032,00 | 1078,00 | 1118,00 |
| 1710 уу=38 | 551,00 | 573,80 | 592,80 | 619,40 | 634,60 | 680,20 | 729,60 | 733,40 | 718,20 | 801,80 | 842,00 | 917,60 | 858,00 | 919,00 | 1004,00 | 1024,00 | 976,00 | 1054,00 | 1100,00 | 1140,00 |
| 1755 уу=39 | 565,50 | 588,90 | 608,40 | 635,70 | 651,30 | 698,10 | 748,80 | 752,70 | 737,10 | 822,90 | 864,00 | 939,60 | 880,00 | 941,00 | 1026,00 | 1046,00 | 998,00 | 1076,00 | 1122,00 | 1162,00 |
| 1800 уу=40 | 580,00 | 604,00 | 624,00 | 652,00 | 668,00 | 716,00 | 768,00 | 772,00 | 756,00 | 844,00 | 886,00 | 961,00 | 902,00 | 963,00 | 1048,00 | 1068,00 | 1020,00 | 1098,00 | 1144,00 | 1184,00 |

Длины, не приведенные в таблице, достигаются элементарным соединением патрубками нескольких "батарей".

